

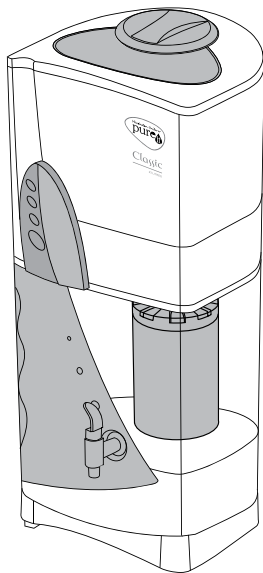

## MÁY LỌC NƯỚC PUREIT CLASSIC

Công nghệ lọc



TÀI LIỆU HƯỚNG DẪN SỬ DỤNG

HOTLINE PUREIT:

1900 633 463

[www.pureitglobal.com/vn](http://www.pureitglobal.com/vn)

Chúng tôi cảm ơn bạn đã tin dùng sản phẩm Pureit Classic. Pureit Classic đã và đang được hàng triệu người trên thế giới tin dùng để cung cấp nước sạch cho những người thân yêu của họ. Sản phẩm của chúng tôi được phát triển bởi các chuyên gia, đáp ứng các tiêu chuẩn toàn cầu về nước uống tiêu chuẩn, tại Việt Nam đáp ứng tiêu chuẩn nước uống đóng chai của Bộ Y tế QCVN 6-1: 2010/BYT

# MỤC LỤC

1. Cấu tạo máy lọc nước Pureit Classic .....	3
2. Công nghệ lọc Gravity .....	4
3. Ưu điểm của Pureit Classic .....	5
4. Cách lắp đặt .....	6
5. Dấu hiệu thay lọc .....	7
6. Cách tháo lắp máy để vệ sinh & thay bộ lọc .....	8
FAQs .....	12

# 1.CẤU TẠO PUREIT CLASSIC

- |  |  |
|--|--|
| 1. Nắp khoá trên<br>(Top Lid)                        | 8. Bộ cảnh báo thời gian sử dụng<br>(Germkill Life Indicator™) |
| 2. Nắp bên trên<br>(Top Cover)                       | 9. Bộ diệt khuẩn<br>(Germkill Procesor™)                       |
| 3. Nắp trong suốt<br>(Window)                        | 10. Bộ lọc than hoạt tính<br>(Polisher™)                       |
| 4. Lưới lọc vi sợi<br>(Microfibre Mesh™)             | 11. Ngăn lọc trong suốt<br>(Transparent Chamber)               |
| 5. Ngăn bên trên<br>(Top Chamber)                    | 12. Vòi nước<br>(Tap)  |
| 6. Bộ lọc than hoạt tính<br>(Activated Carbon Trap™) | 13. Ngăn lọc nước<br>(Cleansing Collection Chamber)            |
| 7. Ngăn vận hành<br>(Batching Chamber)               | 14. Chân đế<br>(Pedestal <sup>o</sup> )                        |

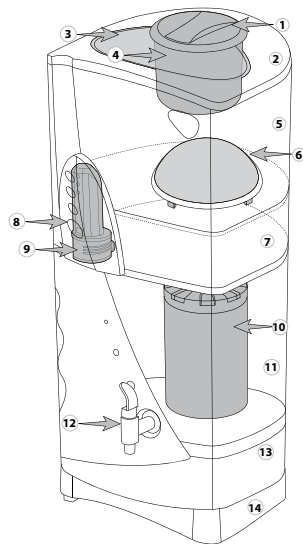

Chân đế không đi kèm với sản phẩm có sẵn, bạn có thể đặt mua tại Pureit

Hotline: 1900 633 463

## 2. CÔNG NGHỆ LỌC GRAVITY

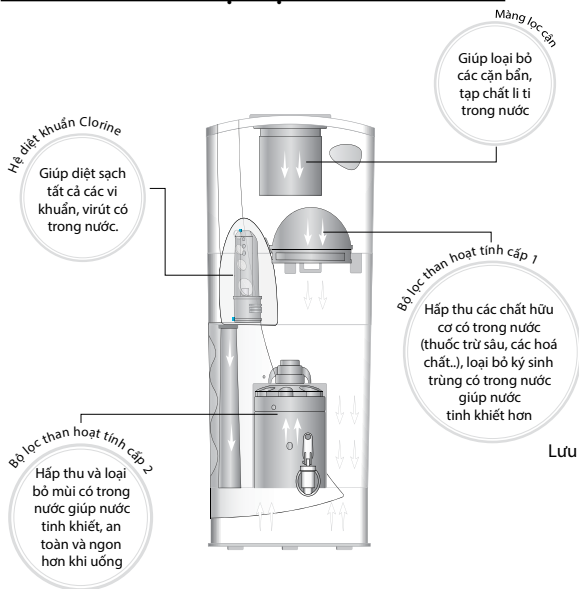

Công nghệ lọc Gravity tích hợp hệ diệt khuẩn chlorine và gấp đôi than hoạt tính giúp loại bỏ hoàn toàn chất rắn, tạp chất, các chất hữu cơ, diệt sạch ký sinh trùng, vi khuẩn, vi rút có trong nước.

**Công nghệ lọc**



Lưu ý: Nước đầu vào yêu cầu là nước máy tiêu chuẩn.

### 3. ƯU ĐIỂM CỦA PUREIT CLASSIC



Nhãn hiệu máy lọc nước gia đình bán chạy số 1 thế giới.



An toàn hơn nước đun sôi.



Có mùi vị tự nhiên.



Làm từ nhựa an toàn sức khoẻ .



Tự động ngắt nước.



Không cần cắm điện.



Không cần đun sôi.



Không cần lắp đặt với nguồn nước, không cần đổ nước liên tục.

## 4. CÁCH LẮP ĐẶT PUREIT CLASSIC

①

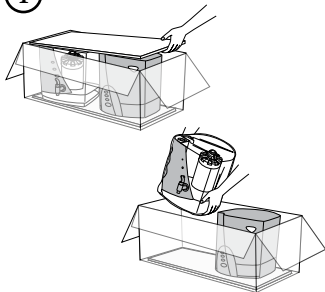

Mở nắp hộp. Tháo Nắp Bên Trên và đặt sang 1 bên. Tháo tấm nhựa xốp

②

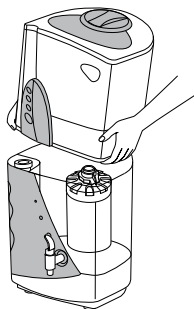

Vệ sinh tay sạch sẽ. Đặt Ngăn Bên Trên lên Ngăn Lọc Trong Suốt.

③

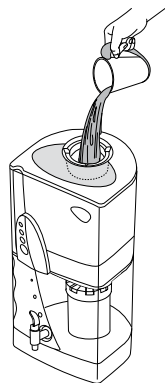

Đổ nước đầy vào Ngăn Bên Trên và xả hết nước ở Ngăn Lọc Trong Suốt trong 3 – 4 lần lọc đầu tiên. Pureit đã sẵn sàng để sử dụng.

Tham khảo thêm tại kênh youtube Unilever Pureit Vietnam.



Ngăn Bên Trên bao gồm 1 máy bơm xi phong. Bảo vệ máy bơm ở vị trí an toàn để sử dụng cho việc lau chùi máy sau này.

## 5. DẤU HIỆU THAY LỌC

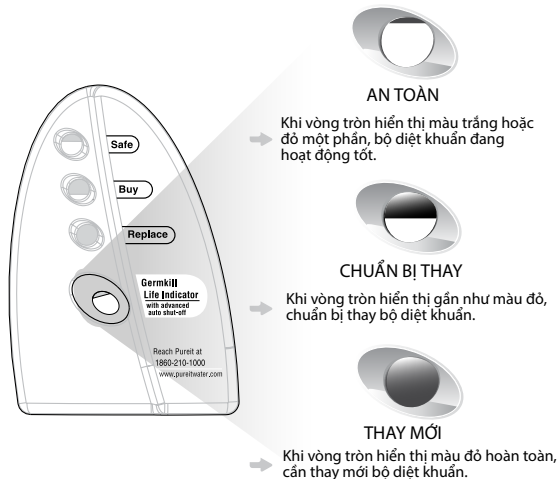

Bạn có thể thay Bộ Diệt Khuẩn bằng những cách sau đây



[www.pureitglobal.com/vn](http://www.pureitglobal.com/vn)  
Đặt trên website



1900 633 463  
Gọi điện thoại đến  
Pureit hotline



Liên hệ với  
đại lý của Pureit



Quan tâm và nhận tin với Zalo OA



Lưu ý: nước tràn ra là một dấu hiệu đã đến lúc thay thế bộ lọc.

## 6. CÁCH THẢO LẮP MÁY ĐỂ VỆ SINH VÀ THAY BỘ LỌC

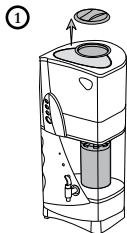

① Tháo Nắp Ngăn Trên, rửa bằng nước sạch & để khô.

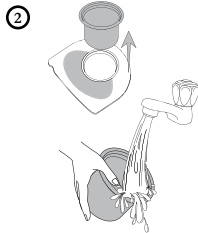

② Tháo lưới lọc vi sợi (Microfibre Mesh™) và để dưới vòi nước sạch để đánh bật bụi và cặn bẩn.

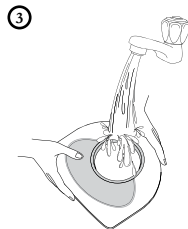

③ Tháo Nắp Bên Trên, rửa bằng nước sạch và phơi khô.

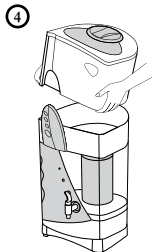

④ Tách rời Ngăn Bên Trên với Ngăn Trong Suốt.

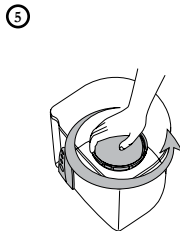

⑤ Xoay Bộ Diệt Khuẩn ngược chiều kim đồng hồ để tháo & đặt ở nơi an toàn

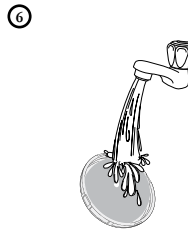

⑥ Rửa sạch Bộ Lọc Than Hoạt tính ở vòi nước sạch đang chảy và nhẹ nhàng chà bằng tay. Không sử dụng xà phòng hoặc bàn chải.



## 6. CÁCH THẢO LẬP MÁY ĐỂ VỆ SINH VÀ THAY BỘ LỌC

7

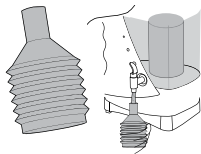

Cho nước đã lọc vào bơm  
Xi phông

8

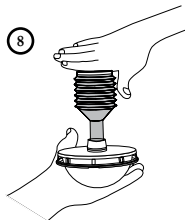

Gắn bơm xi phông vào miệng vòi  
nằm ở phía dưới Bộ Lọc  
Than Hoạt Tính

9

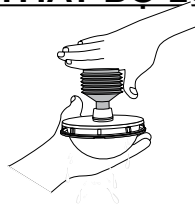

Chặn một đầu của khối carbon và bóp mạnh bơm xi phông  
ở đầu bên kia để đưa nước đi qua khối các bon. Cần bấm sẽ  
đi ra khỏi khối các bon lặp lại quy trình 9, 10 lần

10

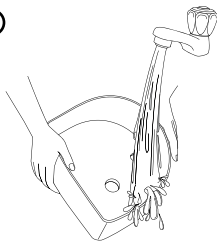

Rửa Ngăn Trong Suốt dưới vòi  
nước và để nơi khô ráo.

11

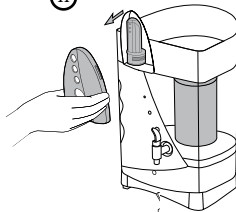

Nhẹ nhàng tháo  
Nắp Bảo Vệ Bộ Cảnh Báo  
Thời Gian Sử Dụng.

12

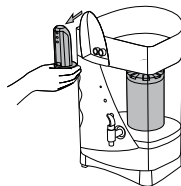

Tháo Bộ Cảnh Báo  
Thời Gian Sử Dụng

## 6. CÁCH THẢO LẮP MÁY ĐỂ VỆ SINH VÀ THAY BỘ LỌC

13

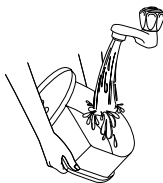

Làm sạch Ngăn Vận Hành bằng nước sạch.

14

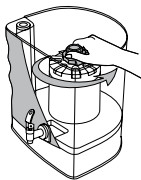

Rửa tay sạch. Xoay Bộ lọc than hoạt tính ngược chiều kim đồng hồ để tháo ra

15

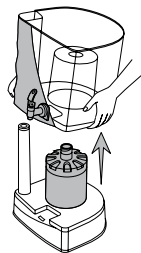

Nâng Ngăn Trong Suốt lên để tháo ra.

16

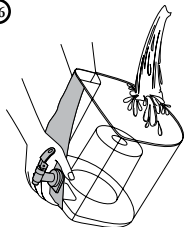

Vệ sinh Ngăn Trong Suốt bằng nước và để khô

17

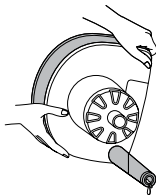

Đổ hết nước trong Ngăn Lọc Nước

18

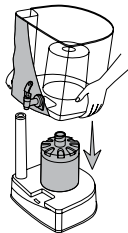

Lắp Ngăn Lọc nước vào.

## 6. CÁCH THẢO LẮP MÁY ĐỂ VỆ SINH VÀ THAY BỘ LỌC

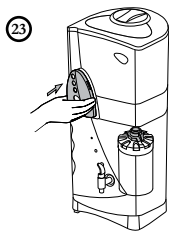

23 Gắn Nắp Bảo Vệ Bộ Cảnh Báo Thời Gian Sử Dụng.

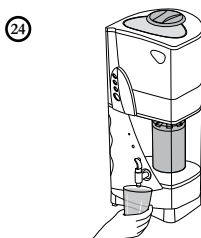

24 Làm sạch miệng vòi với dung dịch vệ sinh Hypochloride. Đổ đầy nước vào Ngăn Bên Trên và xả hết 2 lít nước khỏi Ngăn Trong Suốt sau khi vệ sinh.

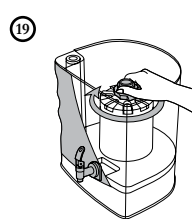

19 Gắn Bộ lọc than hoạt tính vào Ngăn Lọc Nước và xoay theo chiều kim đồng hồ. Đảm bảo nút xoay được chặt.

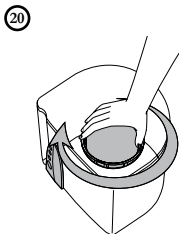

20 Gắn Bộ Lọc Than Hoạt Tính theo chiều kim đồng hồ.

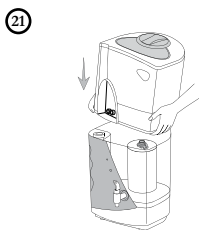

21 Lắp Ngăn Bên Trên và Ngăn Vận Hành vào trên Ngăn Trong Suốt.



22 Gắn Bộ Cảnh Báo Thời Gian Sử Dụng nhẹ nhàng.

## NÊN & KHÔNG NÊN

### NÊN

- Sử dụng nước máy tiêu chuẩn làm nguồn nước đầu vào.
- Thay bộ diệt khuẩn định kì 6-12 tháng/lần.
- Luôn dựa vào dấu hiệu thay lọc để chuẩn bị thay thế bộ lọc.
- Giữ vệ sinh khu vực đặt máy.

### KHÔNG NÊN

- Không sử dụng bộ diệt khuẩn quá hạn.
- Không cố sử dụng nước khi máy cảnh báo hết hạn.
- Không đổ trực tiếp nước sôi (hơn 50 độ C) hay nước lạnh (dưới 10 độ C) vào máy.
- Không sử dụng chất tẩy rửa để vệ sinh máy.
- Không sử dụng bộ diệt khuẩn khi hết hạn - 3 năm kể từ ngày sản xuất.
- Không đổ nước thải hoặc chất hoá học, nước công nghiệp chưa qua xử lý vào máy để lọc

## KÍCH HOẠT BẢO HÀNH VÀ HỖ TRỢ KỸ THUẬT

Liên hệ Pureit hotline: 1900 633 463 hoặc quét QR code



**Bảo hành 6 tháng:** Để đảm bảo an toàn yên tâm sử dụng, sản phẩm được bảo hành lỗi kỹ thuật (do nhà sản xuất).

## QUYỀN SỞ HỮU TRÍ TUỆ TỪ UNILEVER

Sản phẩm có quyền sở hữu trí tuệ từ tập đoàn Unilever	
Pureit™	Microfibre Mesh™
Germkill Kit™	Activated Carbon Trap™
Germkill Action™	Germkill Processor™
Germkill Life Indicator™	Polisher™