



Product Certificate / Sertifikat Produk /
Giấy chứng nhận sản phẩm

Inspector /
Pemeriksa /
Người kiểm tra: _____

Date /
Tanggal /
Ngày: _____

After inspection, this product complies with the technical specifications and is permitted for delivery. /

Setelah dilakukan pemeriksaan, produk ini sesuai dengan spesifikasi teknis dan diizinkan untuk pengiriman. /

Sau khi kiểm tra, sản phẩm này tuân thủ theo các thông số kỹ thuật và được phép bán giao cho khách hàng.

Manufacturer: Unilever Hong Kong Limited

Address: 6 Dai Fu Street, Tai Po Industrial Estate, N.T. Hong Kong

Distributed by Cybernetic Generator & Behavior Corp.

Address: 4F, No. 150, Jian 1st Road, Zhonghe district, New Taipei City, Taiwan

Tel: 02-8226-3775

Website: www.cybernetic.com.tw

Made in China

Produsen: Unilever Hong Kong Limited

Alamat: 6 Dai Fu Street, Tai Po Industrial Estate, N.T. Hong Kong

Didistribusikan oleh Cybernetic Generator & Behavior Corp.

Alamat: 4F, No. 150, Jian 1st Road, Zhonghe district, New Taipei City, Taiwan

Telp: 02-8226-3775

Situs web: www.cybernetic.com.tw

Dibuat di Tiongkok

Nhà sản xuất: Unilever Hong Kong Limited

Địa chỉ: 6 Đường Dai Fu, Khu công nghiệp Tai Po, N.T. Hồng Kông

Được phân phối bởi Cybernetic Generator & Behavior Corp.

Địa chỉ: Tầng 4, số 150, Đường Jian số 1, Quận Zhonghe, Thành phố Tân Bắc, Đài Loan

Điện thoại: 02-8226-3775

Trang web: www.cybernetic.com.tw

Made in China

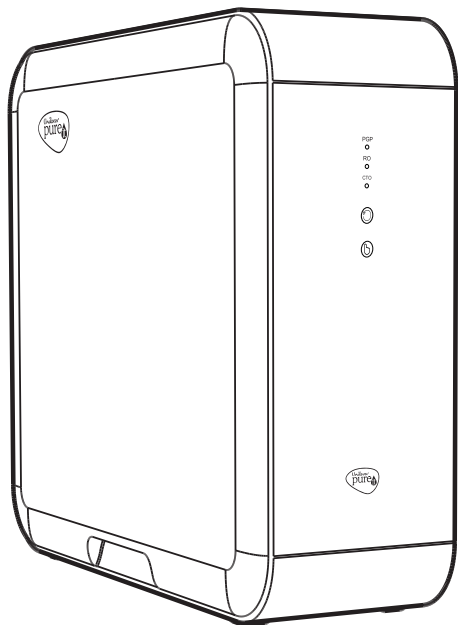

Reverse Osmosis Water Purifier /
Alat Pemurni Air Osmosis Terbalik /
Máy Lọc Nước RO

UR5440

Instruction Manual /
Manual Petunjuk /
Sổ tay hướng dẫn

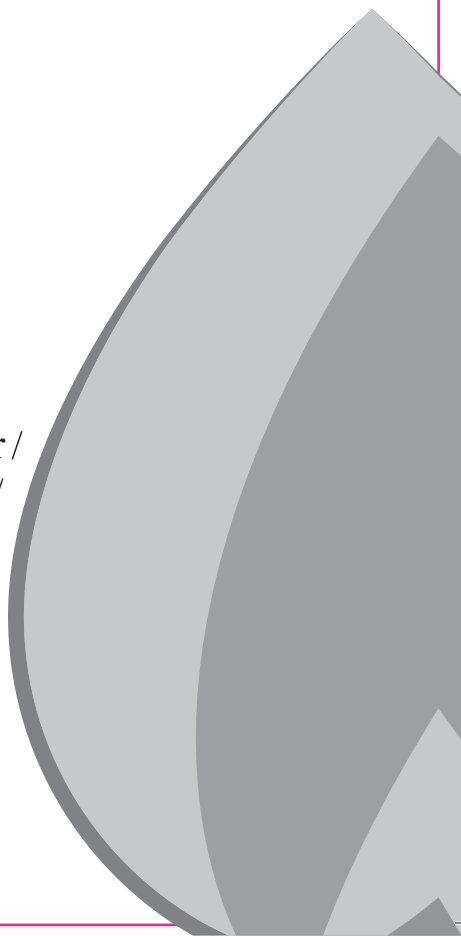



Biện pháp an toàn

- Vui lòng chọn phụ kiện chất lượng cao nếu bạn phải tự mua các phụ kiện do yêu cầu lắp đặt. Phải sử dụng cụm ống mềm mới bán kèm theo thiết bị và không được tái sử dụng ống cũ. Liên quan đến tính đặc thù của sản phẩm máy lọc nước, mọi linh kiện của sản phẩm đều được cung cấp một tuổi thọ nhất định. Tuổi thọ được khuyến cáo của các linh kiện chính sẽ được nêu chi tiết trong Sổ tay hướng dẫn và việc vận hành, kiểm tra hàng ngày và bảo trì sẽ phải nghiêm chỉnh chấp hành theo yêu cầu của Sổ tay hướng dẫn.
- Hãy tắt ngay nước và nguồn điện và kịp thời liên hệ với đại lý Pureit tại địa phương để nhận được dịch vụ hậu mãi chính thức trong trường hợp sản phẩm xảy ra sự cố.
Điện áp áp dụng cho bộ điều hợp nguồn của sản phẩm là 100 V - 240 V ~ 50 - 60 Hz. Vui lòng sử dụng bộ điều hợp nguồn chuyên dụng của Công ty để đảm bảo tính an toàn của sản phẩm. Nếu cụm nguồn bị hỏng, thì nó phải được các chuyên gia của hãng sản xuất hoặc của phòng bảo trì hay phòng ban tương tự thay thế để tránh nguy hiểm.
- Sản phẩm (ví dụ bộ điều hợp nguồn) sẽ không được sử dụng trong môi trường quá ẩm và phải tránh hoạt động trong một môi trường quá ướt.
- Nguồn nước sử dụng của sản phẩm là từ nước máy đô thị với khoảng áp lực nước là 0.1 MPa ~ 0.4 MPa, nhiệt độ áp dụng là 5 °C ~ 38 °C và nhiệt độ môi trường áp dụng là 4 °C ~ 40 °C. Nghiêm cấm sử dụng sản phẩm ngoài phạm vi nêu trên.
- Sản phẩm chỉ phù hợp để lắp đặt trong nhà, và phải có một phễu thoát nước sàn đáng tin cậy trong phạm vi 1.5m xung quanh địa điểm lắp đặt để tránh tổn thất do rò rỉ nước gây ra bởi hệ thống thoát nước kém.
- Khi không sử dụng hoặc không có người trông chừng sản phẩm quá 3 ngày, cần phải tắt nước và ngắt nguồn điện để tránh bị sốc do “búa nước” gây ra bởi áp lực nước không ổn định, dẫn đến làm hỏng hoặc làm rò rỉ nước của sản phẩm. Nên xả nước uống trực tiếp trong vài phút đầu tiên khi sử dụng lại, nếu không thì mùi vị nước sẽ bị ảnh hưởng.
- Vui lòng sử dụng lõi lọc và phụ kiện do Công ty cung cấp để đảm bảo sử dụng sản phẩm bình thường; nếu không thì Công ty sẽ không chịu trách nhiệm bảo hành. Công ty sẽ không chịu trách nhiệm về bất kỳ hậu quả nào xảy ra do không làm theo các biện pháp an toàn nêu trên.
- Máy này không được thiết kế để sử dụng bởi những đối tượng (bao gồm trẻ em) bị suy giảm chức năng vật lý, giác quan hoặc tâm thần, hoặc không có kinh nghiệm và kiến thức, trừ khi họ được một người chịu trách nhiệm về sự an toàn của họ giám sát hoặc hướng dẫn sử dụng.
- Trẻ em cần phải được giám sát để đảm bảo chúng không nghịch thiết bị.
- Bộ ống mềm mới được bán kèm theo thiết bị sẽ được sử dụng và bộ ống mềm cũ sẽ không được tái sử dụng.
- Nếu hỏng dây nguồn, dây này cần phải được đại lý Pureit tại địa phương thay thế để tránh xảy ra nguy hiểm.
- Không được tháo hoặc làm hỏng đầu nối của các bộ phận nhằm tránh gây rò rỉ.
- Thiết bị sẽ xả sạch các đường nước bên trong khi bật nguồn điện.
- Vui lòng đọc kỹ sổ tay hướng dẫn trước khi lắp đặt và sử dụng, và vận hành thiết bị theo các hướng dẫn trong sổ tay để tránh khả năng bị chấn thương do sử dụng sai.



Hướng dẫn khởi động nhanh và Dịch vụ lắp đặt

Hướng dẫn nhanh

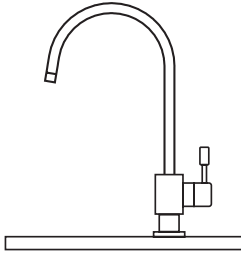

Lấy nước lọc

Mở tay cầm vòi nước để lấy nước lọc, đây là nước có thể uống trực tiếp.

Dịch vụ lắp đặt

Vui lòng liên hệ đại lý Pureit tại địa phương để thực hiện dịch vụ lắp đặt.

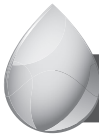

Danh mục đóng gói



Một thiết bị chính

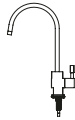

Một bộ vòi có công tắc

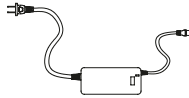

Một bộ điều hợp nguồn



Hai cuộn ống PE



Sổ tay hướng dẫn



Một cuộn băng dính Teflon

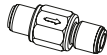

Một van giảm áp



Một đầu nối thẳng nhanh



Nhiều kẹp ống màu xanh



Một đầu nối nhanh 3/8in.



Van ba chiều

Túi đựng phụ kiện (Hình ảnh chỉ mang tính tham khảo và sản phẩm thực sẽ được ưu tiên sử dụng)

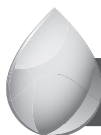

Chức năng của sản phẩm

Thiết bị này là máy lọc nước uống trực tiếp, áp dụng hệ thống lọc đa tầng theo RO (Công nghệ màng lọc thẩm thấu ngược). Sau khi lắp đặt, chỉ cần đấu nối với nguồn điện để lọc nước và tự động xả và tự động tắt máy ngay khi bình nước đã đầy.

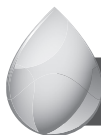

Hướng dẫn sử dụng

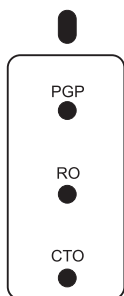

Tuổi thọ lõi lọc
đèn chỉ báo

Trong điều kiện hoạt động bình thường, đèn chỉ báo tuổi thọ của lõi lọc vẫn luôn bật sáng màu xanh. Khi sắp hết hạn tuổi thọ của lõi lọc, đèn chỉ báo tuổi thọ lõi lọc sẽ nhấp nháy màu đỏ cứ 2 giây một lần. Sau khi hết hạn tuổi thọ của lõi lọc, đèn chỉ báo tuổi thọ lõi lọc sẽ nhấp nháy màu đỏ cứ 1 giây một lần.

Màn hình chu kỳ đèn màu xanh chỉ báo máy đang thực hiện chức năng sục xả.

Màn hình chu kỳ đèn màu đỏ chỉ báo máy đang ở chế độ bảo vệ quá trình lọc nước, cần phải bật lại nguồn điện sau khi xử lý sự cố.



Nút cài đặt lại

Nó được sử dụng cùng với nút "↻". Sau khi chọn lõi lọc cần cài đặt lại, ấn và giữ nút cài đặt lại trong 3 giây để cài đặt lại lõi lọc vừa chọn



Nút chọn

Nó được sử dụng cùng với nút "☺". Sau khi thay lõi lọc, chạm và ấn nút "chọn" để chọn chi tiết lõi lọc cần cài đặt lại và đèn chỉ báo của lõi lọc tương ứng sẽ nhấp nháy



Cấu trúc sản phẩm

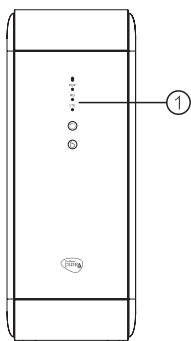

Mặt chính

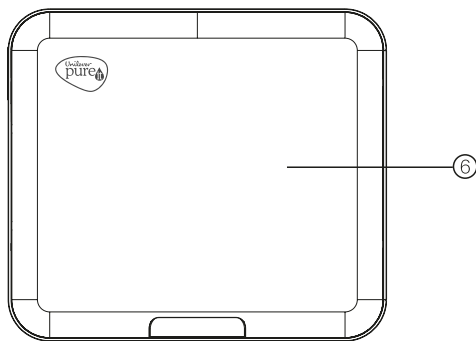

Mặt hông

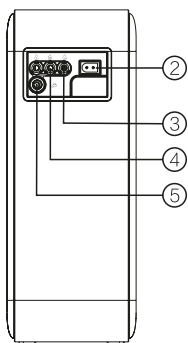

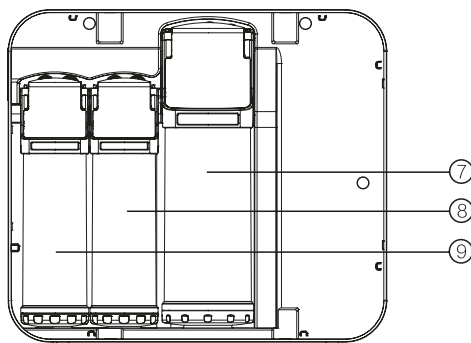

Mặt sau



Mặt cắt bên trái

(Hình ảnh chỉ mang tính tham khảo và sản phẩm thực sẽ được ưu tiên sử dụng)

- | | | |
|---|--|---------------------------------------|
| 1. Màn hình hiển thị hoạt động của máy | 4.  Vòi nước lẫn tạp chất | 7. Công nghệ lọc thẩm thấu ngược (RO) |
| 2. Giao diện bộ điều hợp nguồn | 5.  Đường nước vào | 8. Lõi lọc khối cacbon (CTO) |
| 3.  Vòi nước lọc | 6. Nắp bên trái | 9. Lõi lọc composite (PGP) |



Phạm vi áp dụng

Máy được sử dụng cho hộ gia đình và các địa điểm tương tự.



Thông tin về tuổi thọ và mua lõi lọc

Thông tin về tuổi thọ lõi lọc

PGP



RO



CTO



Tuổi thọ của từng lõi lọc trong máy lọc nước được quản lý ở chế độ điều khiển thông minh.

1. Khi sắp hết hạn tuổi thọ của lõi lọc tương ứng, đèn chỉ báo tuổi thọ lõi lọc tương ứng trên máy lọc nước sẽ chuyển sang màu đỏ và nhấp nháy (cứ 2 giây một lần).
2. Khi hết hạn tuổi thọ của lõi lọc tương ứng, đèn chỉ báo tuổi thọ lõi lọc tương ứng sẽ chuyển sang màu đỏ và nhấp nháy (cứ 1 giây một lần). Trong lúc đó, việc xả nước sẽ bị trì hoãn và sẽ nghe thấy 5 tiếng bíp mỗi lần.

Vui lòng kịp thời thay lõi lọc theo lời nhắc nhở.



Lõi lọc composite (composit PGP) (Chu kỳ thay thế được khuyến cáo: 6 - 12 tháng)



Lõi lọc thanh cacbon (Chu kỳ thay thế được khuyến cáo: 6 - 12 tháng)

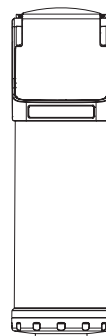

Lõi lọc màng thẩm thấu ngược (màng RO) (Chu kỳ thay thế được khuyến cáo: 2 - 3 năm)

Lưu ý: Chu kỳ thay thế được khuyến cáo chỉ mang tính tham khảo, và chu kỳ thay thế cụ thể sẽ dựa vào chất lượng nước cục bộ cũng như lượng nước tiêu thụ của người sử dụng.

Mua lõi lọc

Vui lòng liên hệ đại lý Pureit tại địa phương để mua lõi lọc



Thay lõi lọc

Hướng dẫn thay thế lõi lọc
DIY

(Hình ảnh chỉ mang tính tham khảo và sẽ phụ thuộc vào từng model cụ thể.)

Lưu ý: Vui lòng tắt nước và điện trước khi thay lõi lọc! Trong quá trình thay lõi lọc, một lượng nhỏ nước sẽ chảy ra ngoài.

1. Tìm lõi lọc tương ứng theo thông tin tuổi thọ của lõi lọc ở mặt trước thiết bị chính.

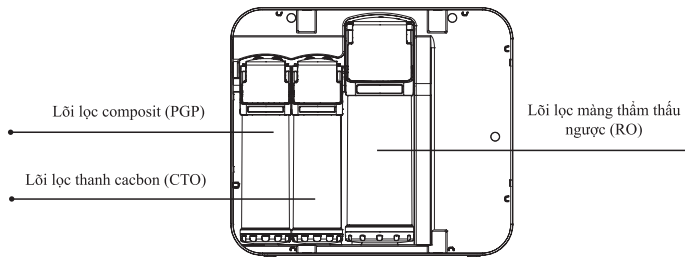
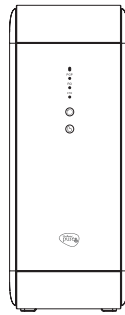

2. Mở nắp bên hông của thiết bị chính.



Bước 1: Tìm vị trí tay cầm ở phía dưới bên trái trên thiết bị chính

Bước 2: Kéo ra ngoài dọc theo hướng được quy định để nắp bên hông

3. Lấy lõi lọc hết hạn ra

- a. Sau khi tắt van cấp nước, nâng hết cỡ nắp chụp lõi lọc hết hạn lên và giữ nguyên trạng thái này.
- b. Kéo nắp chụp hướng ra ngoài để lấy lõi lọc ra và lau sạch nước sót lại bằng một chiếc khăn.

4. Thay lõi lọc

- c. Tháo bao gói lõi lọc mới.
- d. Như minh họa trong Hình ⑤, nâng hết cỡ nắp chụp lõi lọc mới lên và giữ nguyên trạng thái này.
- e. Đưa dây lõi lọc vào lỗ định vị trên lõi lọc, sau đó cắm chặt lõi lọc vào cho đến khi cảm thấy có lực cản rõ ràng, và ấn nắp chụp xuống vào đúng vị trí như minh họa bằng đường chấm trong Hình ⑥.
- f. Kéo lõi lọc ra phía ngoài để kiểm tra xem đã lắp đúng vị trí hay chưa.

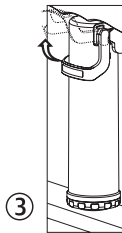

Nắp chụp lõi lọc

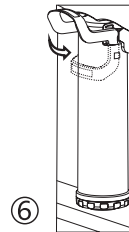
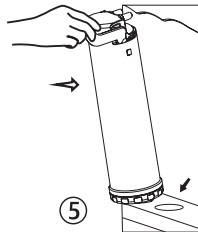
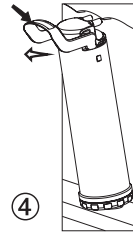

Lưu ý: Sau khi thay, hãy xả sạch lõi lọc theo cách xử lý sự cố và không được vận hành cho đến khi hoàn thành xử lý sự cố.



Cài đặt lại chi tiết lỗi lọc

1. Ấn nút "Ⓟ" để chọn đèn chỉ báo tuổi thọ tương ứng của lõi lọc cần thay và đèn chỉ báo sẽ nhấp nháy;
2. Ấn nút "Ⓢ" trong 3 giây và chờ cho đến khi đèn chỉ báo cùng với còi chuyển sang màu xanh và vẫn bật sáng. Giờ thì chi tiết lõi lọc đã được cài đặt lại thành công.

PGP



RO



CTO



Ấn "Ⓟ"



Ấn và giữ "Ⓢ"

(Hình ảnh chỉ mang tính tham khảo và sẽ phụ thuộc vào từng model cụ thể.)



Lưu đồ quy trình lọc nước

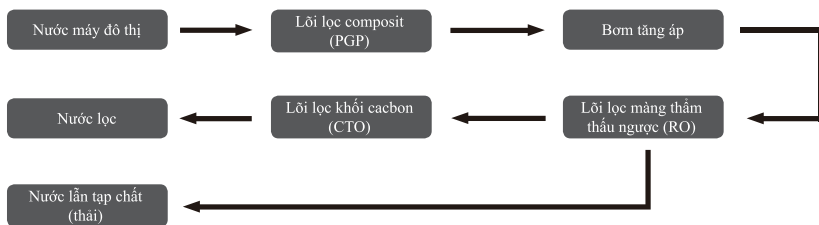

Lưu ý: Lưu đồ xử lý nước trên chỉ mang tính tham khảo và sản phẩm thực sẽ được ưu tiên sử dụng.



Cấu hình vật liệu của lõi lọc

Tên lõi lọc	Vật liệu	Số lượng cần có
Lõi lọc composit (PGP)	Polypropylene	1
	Than hoạt tính	
Lõi lọc màng thẩm thấu ngược (RO)	Polypropylene	1
Lõi lọc thanh cacbon (CTO)	Than hoạt tính	1

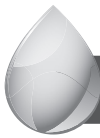

Sơ đồ mạch điện

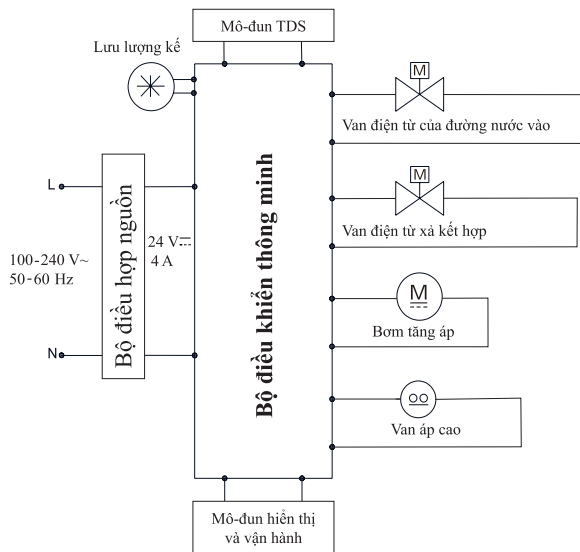

(Hình ảnh chỉ mang tính tham khảo và sản phẩm thực sẽ được ưu tiên sử dụng)



Cách lắp đặt

Đầu nối các đường ống bên ngoài như sau:

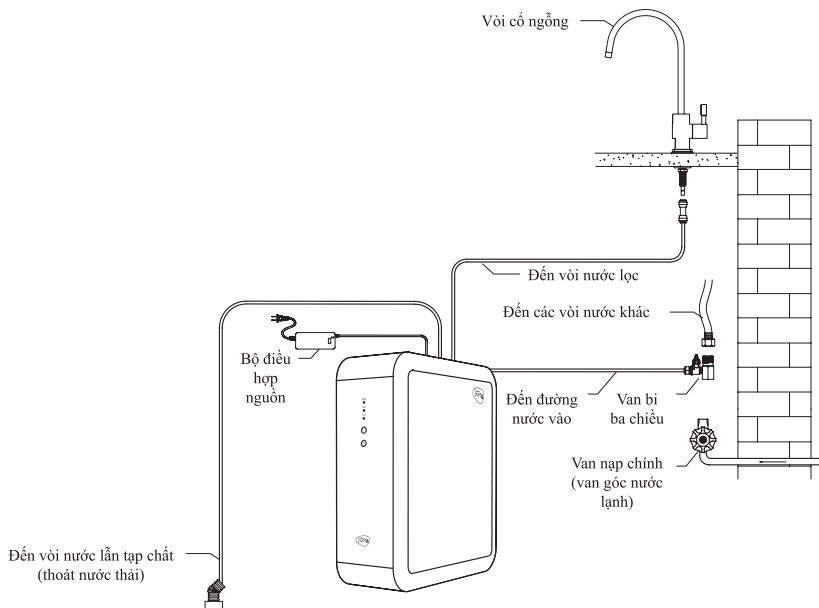

(Hình ảnh chỉ mang tính tham khảo và sản phẩm thực sẽ được ưu tiên sử dụng)

1. Cách xử lý sự cố

1.1 Sau khi lắp máy lọc nước, mở van ba chiều và đầu nối nguồn điện sau khi kiểm tra và đảm bảo không bị rò nước tại các đầu nối giữa máy lọc nước và các bộ phận khác;

1.2 Bật vòi nước và xả sạch lõi lọc màng RO; và làm theo các bước sau để đạt hiệu quả lọc cao nhất của lõi lọc màng RO:

- 1) Bật vòi nước để duy trì chế độ lọc nước bình thường trong 2 giờ.
- 2) Tắt vòi nước để máy lọc nước ở chế độ chờ trong 24 giờ.
- 3) Bật vòi nước, có thể uống nước lọc trực tiếp sau 2 giờ lọc thông thường.

Lưu ý:

Thiết bị sẽ khởi động chương trình tự bảo vệ sau mỗi 30 phút hoạt động liên tục, tại thời điểm này, vui lòng tắt nguồn thiết bị bằng cách rút phích cắm nguồn điện, sau đó bật lại nguồn điện, thiết bị có thể hoạt động bình thường, nếu có bất kỳ sự cố nào, vui lòng liên hệ với đại lý Pureit tại địa phương bạn.



Thông số kỹ thuật

Tên sản phẩm	Máy Lọc Nước RO
Model	UR5440
Nguồn nước sử dụng	Nước máy tiêu chuẩn
Áp suất làm việc	0.1 MPa ~ 0.4 MPa
Nhiệt độ môi trường xung quanh	4 °C ~ 40 °C
Độ ẩm môi trường xung quanh	≤90%
Nhiệt độ nước áp dụng	5 °C ~ 38 °C
Loại chống rung xóc	Loại II
Điện áp danh định	100-240 V ~
Công suất danh định	88 W
Lưu lượng nước tinh khiết	1.0 l/phút
Tổng lượng nước tinh khiết	*4800 lit
Giảm TDS	≥90%

* 1. UR5440 lọc được khoảng 4800 lít dựa trên điều kiện thí nghiệm: áp suất nước đầu vào 0.1 MPa - 0.4 MPa, ở 25±3 °C, và nguồn nước đầu vào có TDS 0-500 ppm, pH 6.5-8, SDI < 5, and Độ đục < 1.0 NTU.

2. Các thông số đầu vào thay đổi sẽ ảnh hưởng đến bộ lọc trong máy.



Chu kỳ thay thế được khuyến cáo đối với các bộ phận chính

STT	Loại bộ phận	Tên bộ phận	Chu kỳ thay thế được khuyến cáo (tháng)
1	Bình chịu áp	Vỏ màng của lõi lọc	36
2	Thiết bị an ninh	Van giám áp	12
3	Thiết bị điều khiển điện tử	Bộ điều hợp nguồn	60
4		Lưu lượng kế	60
5		Van điện tử của đường nước vào	30
6		Van điện tử xả kết hợp	48
7		Bộ chuyển mạch cao thế	30
8		Bơm tăng áp	60
9		Thiết bị hiển thị	60
10		Phụ kiện ống	Ống PE
11	Các phụ kiện khác	Khớp nối	36
12		Vòng đệm kín	36
13		Vòi nước	60



Bảo hành và bảo trì

1. Thời hạn bảo hành: một năm kể từ ngày xuất hóa đơn (không bao gồm các lỗi lọc).
2. Trong thời gian bảo hành, mọi sự cố phát sinh do lỗi chất lượng của sản phẩm có thể được sửa chữa tại văn phòng đại lý ở địa phương theo hóa đơn mua hàng. Không được tự tháo máy; nếu không thì bạn sẽ không đủ điều kiện được nhận dịch vụ bảo hành, và chúng tôi sẽ không chịu trách nhiệm về bất kỳ vấn đề chất lượng hoặc tai nạn nào phát sinh từ đó.
3. Bảo hành miễn phí sẽ không được áp dụng trong các trường hợp sau:
 - 3.1 Hỏng hóc gây ra do người dùng sử dụng, bảo trì hoặc bảo quản không đúng cách;
 - 3.2 Hỏng hóc gây ra do tháo lắp sản phẩm bởi nhân viên bảo trì không phải của nhà phân phối được cấp phép hoặc của phòng dịch vụ hậu mãi;
 - 3.3 Không có phiếu mua hàng hoặc phiếu mua hàng không phù hợp với model sản phẩm;
 - 3.4 Hỏng hóc gây ra do nguyên nhân bất khả kháng;
 - 3.5 Hết thời hạn bảo hành.
4. Để thuận tiện cho việc bảo trì sản phẩm, vui lòng giữ lại hộp đóng gói trong hơn nửa năm.
5. Đối với việc bảo trì sản phẩm trừ bảo trì miễn phí, chúng tôi sẽ chỉ tính phí hợp lý cho các bộ phận và vật tư, và Công ty sẽ cung cấp cho bạn dịch vụ chất lượng cao.
6. Để kích hoạt bảo hành, yêu cầu dịch vụ, vui lòng liên hệ hotline hoặc quét mã QR dưới đây:

Hotline: 1900 633 463

Website: www.pureitglobal.com/vn

