

# Welcome to the Pureit Family



Classic

23 Litres

Removes 1 Crore virus in 1 Litre of water\*

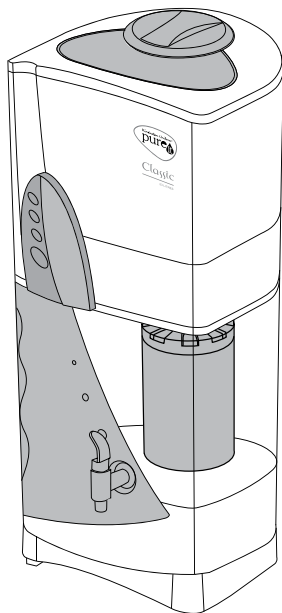

instructions manual



For the latest instructions on cleaning  
and maintenance of your Pureit device,  
visit [www.pureitwater.com](http://www.pureitwater.com)



Removes 1 Crore virus in 1 Litre of water\*

## Congratulations!

Welcome to the Pureit Family! We thank you for the trust you have shown in our product and we guarantee you that our product will live up to your expectations. Pureit is trusted by millions of users around the world for providing safe drinking water for their loved ones.

Our product is developed by experts and is designed to give you water that is 'Safer Than Boiled Water'. Pureit adheres to some of the toughest standards of leading institutions both in India and abroad.

If ever you need to get in touch with us for anything, please call us at 1860-210-1000.

We once again thank you for buying our product and we look forward to a long and fruitful association with you.

## बधाई!

प्योरिट परिवार में आपका स्वागत है! आपने हमारे उत्पाद में जो रुचि दिखाई है उसके लिए धन्यवाद और हम गारंटी देते हैं कि हमारे उत्पाद आपकी अपेक्षाओं पर खरा उतरेंगे। अपने प्रियजनों को सुरक्षित पीने का पानी उपलब्ध कराने के लिए दुनिया भर में लाखों उपभोक्ताओं ने प्योरिट पर विश्वास किया है।

हमारे उत्पाद को एक्सपर्ट्स ने विकसित किया है और इस तरह डिजाइन किया है जिससे वह आपको 'उबले पानी से ज़्यादा सुरक्षित पानी' दे सके। प्योरिट भारत व विदेश की प्रमुख इंस्टीट्यूशंस के कठिन स्टैंडर्ड्स का पालन करता है।

किसी कारण से यदि आपको हमसे संपर्क करने की आवश्यकता हो, तो कृपया हमें 1860-210-1000 पर फोन करें।

आपने हमारा उत्पाद खरीदा उसके लिए पुनः धन्यवाद एवं हम आपसे लंबा व मधुर सम्बन्ध बनाए रखने की आशा रखते हैं।

**World's largest selling purifier#**



# CONTENTS

## सूची

<b>Pureit advantages</b>	
प्योरिट के फायदे .....	4
<b>Getting to Know Your Pureit</b>	
अपने प्योरिट को जानिए .....	6
<b>How Pureit Works</b>	
प्योरिट कैसे काम करता है.....	9
<b>Setting-up Pureit</b>	
प्योरिट की स्थापना .....	10
<b>Ordering the Germkill Kit™</b>	
जर्मकिल किट™ खरीदना .....	11
<b>Cleaning &amp; maintenance of Pureit</b>	
प्योरिट की सफाई और रख रखाव .....	14
<b>Do's &amp; Don'ts</b>	
क्या करें और क्या ना करें .....	24
<b>FAQs</b>	
अक्सर पूछे जाने वाले सवाल .....	28

## PUREIT ADVANTAGES

### प्योरिट के फायदे



**Safer Than Boiled Water~**  
उबले पानी से ज़्यादा सुरक्षित पानी~



**No continuous tap water needed**  
बहते पानी की ज़रूरत नहीं



**Auto Shut-Off™**  
ऑटो शट-ऑफ़



**No harmful bacteria, virus & parasite**  
कोई हानिकारक बैक्टेरिया, वाइरस या पैरासाइट नहीं



**Natural tasting water**  
प्राकृतिक स्वाद



**No gas**  
गैस की ज़रूरत नहीं



**Great after sales service**  
बेहतरीन सर्विस



**No boiling**  
पानी उबालने की ज़रूरत नहीं

## PUREIT ADVANTAGES

### प्योरिट के फायदे



**World's largest selling water purifier**  
 दुनिया का सबसे ज्यादा बिकने वाला  
 वाटर प्योरीफायर



**Food grade plastic**  
 खाद्य ग्रेड प्लास्टिक



**Strong and durable**  
 मज़बूत और टिकाऊ



**No plumbing**  
 प्लंबिंग की ज़रूरत नहीं



**No electricity**  
 बिजली की ज़रूरत नहीं



**No chlorine taste**  
 क्लोरीन स्वाद नहीं है



**No AMC**  
 ऐ.एम.सी की ज़रूरत नहीं



**No undesirable odour**  
 कोई दुर्गन्ध नहीं

## GETTING TO KNOW YOUR PUREIT

### अपने प्योरिट को जानिए

- |   |   |
|---|---|
| 1. Top Lid<br>टॉप लिड                                 | 8. Germkill Life Indicator™<br>जर्मकिल लाइफ इंडिकेटर™       |
| 2. Top Cover<br>टॉप कवर                               | 9. Germkill Processor™<br>जर्मकिल प्रोसेसर™                 |
| 3. Window<br>खिडकी                                    | 10. Polisher™<br>पालिशर™                                    |
| 4. Microfibre Mesh™<br>माइक्रोफाइबर मेश™              | 11. Transparent Chamber<br>ट्रान्सपरेंट चेम्बर              |
| 5. Top Chamber<br>टॉप चेम्बर                          | 12. Tap<br>नल   |
| 6. Activated Carbon Trap™<br>एक्टिवेटेड कार्बन ट्रेप™ | 13. Cleansing Collection Chamber<br>क्लेजिंग कलेक्शन चेम्बर |
| 7. Batching Chamber<br>बैचिंग चेम्बर                  | 14. Pedestal®<br>पेडस्टल®                                   |

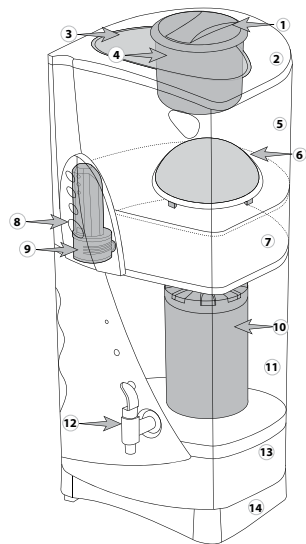

\*Pedestal is an accessory which does not come with the original device, but is available for purchase separately.

\*पेडस्टल एक सहायक अंग है जो नए डिवाइस के साथ नहीं आता, पर अलग से खरीदा जा सकता है।



## TECHNICAL SPECIFICATIONS FOR PUREIT

### प्योरिट की तकनीकी जानकारी

#### Pureit / प्योरिट

Height / ऊंचाई	61 cms / 61 सें मी
Width / चौड़ाई	29 cms / 29 सें मी
Depth / गहराई	26 cms / 26 सें मी
Weight / वजन	4.1 kgs / 4.1 कि ग्रा
Total purifier volume / पूरे प्योरीफायर की क्षमता	23 litres / 23 लीटर
Material of construction / निर्माण सामग्री	Food safe, non-toxic, engineering plastics / खाद्य ग्रेड, गैर विषैले अभियांत्रिकी प्लास्टिक
Water storage capacity / पानी भंडारण की क्षमता	9 litres / 9 लीटर

## TECHNICAL SPECIFICATIONS FOR PUREIT

### प्योरिट की तकनीकी जानकारी

#### Germkill Kit™ / जर्मकिल किट™

Material of construction / निर्माण सामग्री	Food safe, non-toxic, engineering plastics / खाद्य ग्रेड, गैर विषैले अभियांत्रिकी प्लास्टिक
Purification capacity / प्योरिफिकेशन क्षमता	The Germkill Kit™ has been designed to typically give 1500 Litres (under standard test conditions <sup>^</sup> ) of Safer Than Boiled Water™ / जर्मकिल किट™ को लगभग 1500 लीटर (प्रयोगशालेय परीक्षण स्थिति <sup>^</sup> के अंतर्गत) उबले पानी से ज़्यादा सुरक्षित पानी देने के लिए बनाया गया है.
Expiry period / जीवन अवधि	Two years from the date of manufacturing / निर्माण तिथि से दो वर्ष
Germkill performance standard / जर्मकिल प्रदर्शन मानक	Meets stringent international criteria of the Environmental Protection Agency (EPA), USA, for harmful viruses & bacteria removal / एनवायरमेंटल प्रोटेक्शन एजेंसी (ई पी ए), यू एस ए, के हानिकारक बैक्टेरिया और वाइरसों निर्मूलन के कड़े माप दंडों पर खरा उतरता है

#### ^Standard test conditions / ^ स्टैंडर्ड परीक्षण स्थितियाँ –

- Water temperature: 23° C / पानी का तापमान: 23° C
- Relative Humidity: 55% to 65% / प्रासंगिक आर्द्रता: 55% से 65%
- Water quality parameters / पानी की गुणवत्ता के पैरामीटर
  - TDS: 300+/- 10 PPM / टीडीएस: 300+/-10 पीपीएस
  - PH: 7.5+/- 0.5 / पीएच: 7.5+/-0.5
  - TOC: < 1 PPM / टीओसी: < 1 पीपीएम
  - Turbidity: < 1 NTU / टर्बीडिटी: < 1 एनटीयू

<sup>^</sup>As per Independent Lab Tests Pureit removes lead from input water whereas boiling cannot.

## HOW PUREIT WORKS

प्योरिट कैसे काम करता है

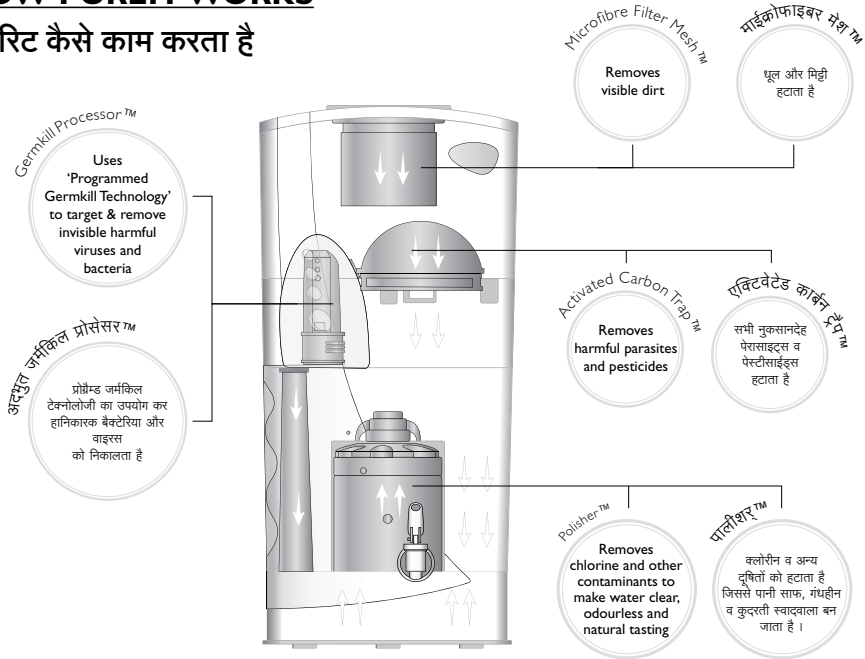

## SETTING UP PUREIT

### प्योरिट की स्थापना

①

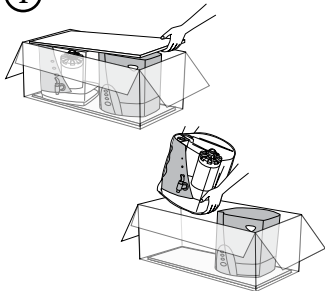

Open the box. Remove the thermocol and the plastic cling film  
बॉक्स खोलें। थर्मोकोल और प्लास्टिक  
क्लिंग फिल्म हटायें

②

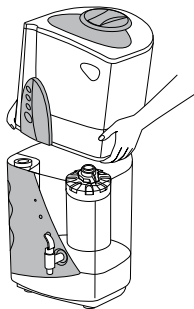

Using clean hands place the Top Chamber and Batching Chamber on the Transparent Chamber.  
साफ हाथों से टॉप एवं बैचिंग चेम्बर को  
ट्रांसपेरेंट चेम्बर पर रखें।

③

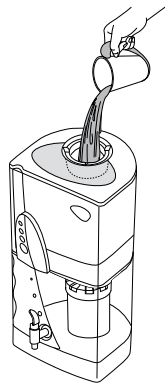

Pour in water till the brim of the Top Chamber and drain out all the water that collects in the Transparent Chamber.

Pureit is now ready for use  
पानी को टॉप चेम्बर की सतह तक भर दें और  
ट्रांसपेरेंट चेम्बर में आने वाले सारे पानी को बहा  
दें। प्योरिट अब इस्तेमाल के लिए तैयार है।



There is a Bellow Pump in the Top Chamber. Keep it in a safe place as you will need it later for cleaning.  
टॉप चेम्बर में एक बेलो पंप है। इसे सुरक्षित स्थान पर रख दें क्योंकि सफाई के समय आपको इसकी जरूरत पड़ेगी।

## ORDERING THE GERMKILL KIT™ (GKK)

### जर्मकिल किट™ (जी के के) खरीदना

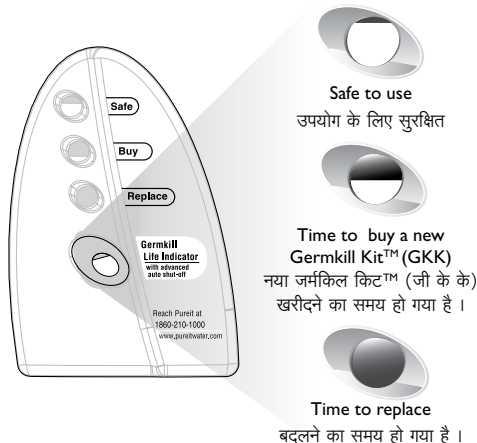

When indicator shows white or partially red, the Germkill Kit™ (GKK) is working and it's safe to use

जब इंडिकेटर दर्शा रहा हो सफेद या हल्का सा लाल, इसका मतलब जर्मकिल किट™ (जी के के) काम कर रहा है और उपयोग के लिए सुरक्षित है।

When indicator shows mostly red, the Germkill Kit™ (GKK) is nearing its end of life and its time to buy a new Germkill Kit™ (GKK)

जब इंडिकेटर दर्शा रहा हो अधिकतर लाल, इसका मतलब जर्मकिल किट™ (जी के के) खत्म होने वाला है और नया जर्मकिल किट™ (जी के के) खरीदने का समय हो गया है।

When indicator shows fully red, the Germkill Kit™ (GKK) has exhausted and its time to replace it

जब इंडिकेटर दर्शा रहा हो पूरी तरह लाल, इसका मतलब जर्मकिल किट™ (जी के के) की क्षमता खत्म हो गयी है और जर्मकिल किट™ (जी के के) बदलने का समय हो गया है।



Once the Germkill Life Indicator™ turns fully red, please replace the Germkill Kit™ (GKK) immediately.

As an additional measure of safety, Pureit's advanced Auto Shut-Off™ mechanism shuts off the supply of purified water which ensures that no member of your family accidentally drinks unsafe water.

जर्मकिल लाइफ इंडिकेटर™ पूरी तरह लाल हो जाने पर कृपया जर्मकिल किट™ (जी के के) को तुरंत बदल दें। सुरक्षा के अतिरिक्त भरोसे के तौर पर प्योरिटे का आधुनिक ऑटो शट-ऑफ™ तंत्र प्योरीफाय किये हुए पानी की सप्ललाई बंद कर देता है जिससे सुनिश्चित होता है की आपके परिवार का कोई सदस्य गलती से असुरक्षित पानी न पी सके।

## **ORDERING THE GERMKILL KIT™ (GKK)**

### **जर्मकिल किट™ (जी के के) खरीदना**

You can buy a Germkill Kit™ (GKK) in any of the following ways  
आप निम्नलिखित तरीकों से नया जर्मकिल किट™ (जी के के) खरीद सकते हैं



Visiting a shop  
दुकान से



1860-210-1000  
Calling up Pureit helpline  
प्योरिट हेल्पलाइन पर फ़ोन कर के



[www.pureitwater.com](http://www.pureitwater.com)  
Ordering on the  
website  
वेबसाइट पर आर्डर कर के

## ORDERING THE GERMKILL KIT™ (GKK)

### जर्मकिल किट™ (जी के के) खरीदना

The Germkill Kit™ (GKK) consists of 3 parts

जर्मकिल किट™ (जी के के) में 3 पुर्जे होते हैं

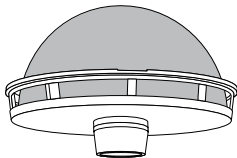

Activated Carbon Trap™

एक्टिवेटेड कार्बन ट्रेप™



Germkill Processor™

जर्मकिल प्रोसेसर™

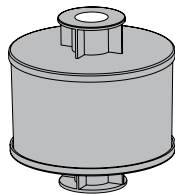

Polisher™

पालिशर™



CAUTION

There are multiple Pureit Germkill Kit™ (GKK) available. Please buy the one that is recommended for your Pureit model.

प्योरिट के अनेक प्रकार के जर्मकिल किट™ (जी के के) उपलब्ध हैं। कृपया आपके प्योरिट मॉडल में फिट होने वाली जर्मकिल किट™ (जी के के) ही खरीदें।

## CLEANING & MAINTENANCE OF PUREIT

### प्योरिट की सफाई और रख रखाव

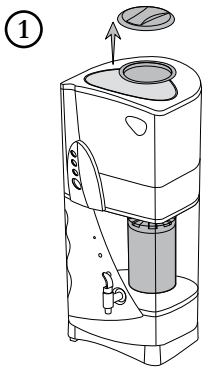

①  
Open the Top Lid and clean it  
with tap water  
टॉप लिड को खोलें और नल के  
पानी से उसे साफ करें

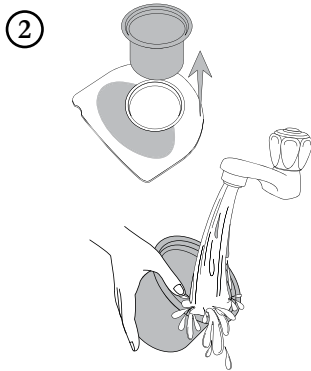

②  
Clean the Microfibre Mesh™  
by gently squeezing it under a stream  
of clean water to dislodge  
the dirt and grime  
शुद्ध पानी के बहाव के नीचे माइक्रोफाइबर  
मेश™ को रख कर साफ करें जिससे धूल व  
मिट्टी दूर हो जाए

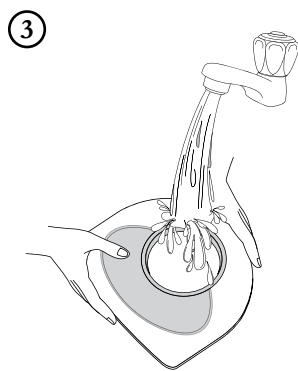

③  
Clean the Top Cover  
with clean water  
टॉप कवर को स्वच्छ  
पानी से साफ करें



## CLEANING & MAINTENANCE OF PUREIT

### प्योरिट की सफाई और रख रखाव

4

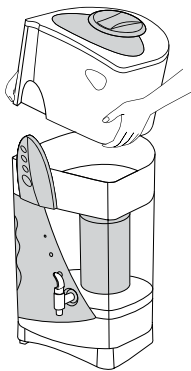

Separate the Top Chamber from the Batching Chamber  
टॉप चेम्बर से बैचिंग चेम्बर को अलग कर दें

5

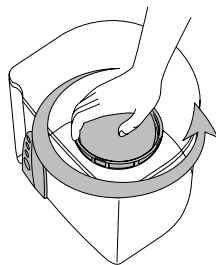

Turn the Activated Carbon Trap™ anti-clockwise to remove  
एक्टिवेटेड कार्बन ट्रेप™ को बाएँ तरफ घुमाकर निकालें



CAUTION

Empty water from the Transparent Chamber in a clean bucket as you will need it later for cleaning.  
ट्रांसपेरेंट चेम्बर के पानी को एक साफ बर्तन में भर लें, क्योंकि सफाई के समय आपको इसकी जरूरत पड़ेगी।

## CLEANING & MAINTENANCE OF PUREIT

### प्योरिट की सफाई और रख रखाव

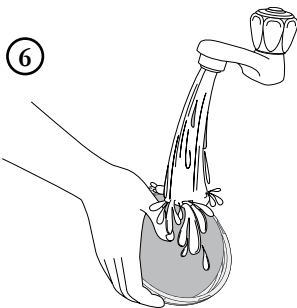

Wash the Activated Carbon Trap™ using running water by gently rubbing it with hands; this will remove all dirt sticking on the outer surface. Do not use detergent or any scrubber एक्टिवेटेड कार्बन ट्रैप™ को बहते पानी के नीचे हल्के हाथ से धिसे; इससे बाहरी सतह पर मौजूद सारी मिट्टी निकल जाएगी। किसी साबुन या धिसनी का प्रयोग न करें

7

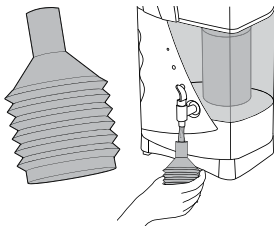

Take the Bellow Pump and fill it with Pureit water बेलो पम्प लें और उसे प्योरिट पानी से भर दें

8

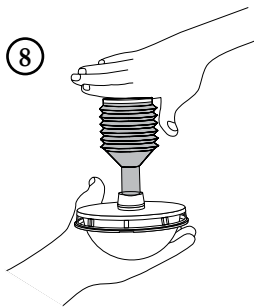

Insert the Bellow Pump into the nozzle present at the bottom of the Activated Carbon Trap™ firmly बेलो पम्प को एक्टिवेटेड कार्बन ट्रैप™ के नीचे मौजूद नोजल में मजबूती से बिठाएं

## CLEANING & MAINTENANCE OF PUREIT

### प्योरिट की सफाई और रख रखाव

9

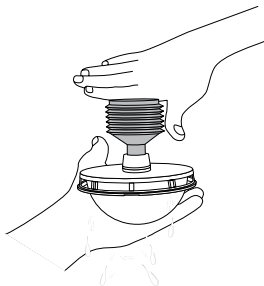

Hold the Activated Carbon Trap™ upside down over a sink with one hand and squeeze the Bellow Pump with another hand to force the water through the Activated Carbon Trap™.

You can see dirt coming out of the Activated Carbon Trap™  
सिंक पर एक्टिवेटेड कार्बन ट्रैप™ को उल्टा पकड़े और बेलो पम्प हाथ से दबाएँ जिससे एक्टिवेटेड कार्बन ट्रैप™ से पानी का बहाव हो। आप एक्टिवेटेड कार्बन ट्रैप™ से बाहर आती हुई गंदगी को देख सकते हैं

10

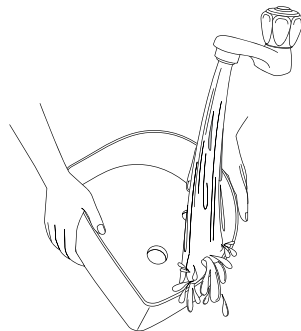

Rinse the Top Chamber with clean water and leave to 'drip dry' in inverted position

साफ पानी से टॉप चेम्बर को धोएं और फिर उसे सूखने के लिए उल्टा कर के रख दें



CAUTION

You may observe some amount of water coming back through the Bellow Pump which can be pushed into the Activated Carbon Trap™ again. Please clean the Activated Carbon Trap™ with Bellow Pump multiple times for best results

आप देखेंगे कि कुछ पानी बेलो पम्प से वापस आ रहा है उसे पुनः एक्टिवेटेड कार्बन ट्रैप™ में भेजा जा सकता है। कृपया एक्टिवेटेड कार्बन ट्रैप™ को बेलो पम्प साफ करने की प्रक्रिया को एक से ज्यादा बार दोहराएँ ताकि वह अच्छी तरह से साफ हो जाये।

## CLEANING & MAINTENANCE OF PUREIT

### प्योरिट की सफाई और रख रखाव

11

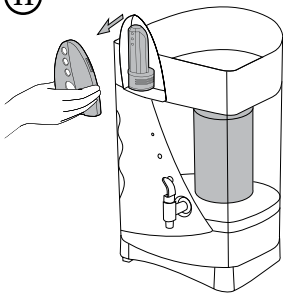

Remove the Germkill Life Indicator™ Cover  
जर्मकिल लाइफ इंडिकेटर™  
कवर को निकालें

12

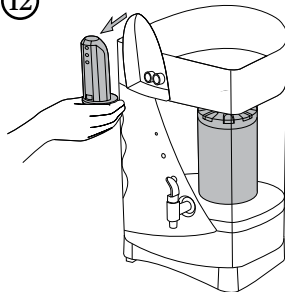

Remove the Germkill Processor™  
before cleaning  
सफाई के पूर्व जर्मकिल प्रोसेसर™  
को हटा दें

13

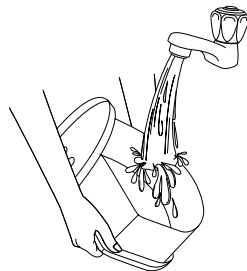

Clean the Batching Chamber  
with clean water  
साफ पानी से बैचिंग चेम्बर को साफ  
करें

## CLEANING & MAINTENANCE OF PUREIT

### प्योरिट की सफाई और रख रखाव

14

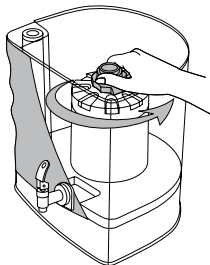

Wash hands thoroughly. Remove Wing Nut from the Polisher™ assembly by turning anticlockwise

हाथों को पूरी तरह धोएं। विंग नट को पालिशर™ असेम्बली से हटाने के लिए बाएँ तरफ घुमाएँ

15

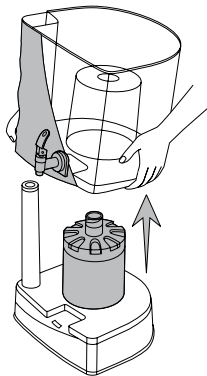

Lift the Transparent Chamber  
ट्रांसपेरेंट चेम्बर उठाएँ

16

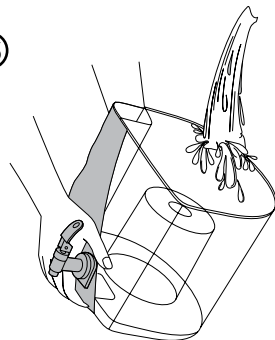

Wash the Transparent Chamber with Pureit water and 'drip dry'  
ट्रांसपेरेंट चेम्बर को प्योरिट पानी से धोएं और सूखने के लिए रख दें



While washing Transparent Chamber, ensure hands and water are germfree.  
ट्रांसपेरेंट चेम्बर को धोते समय यह सुनिश्चित करें कि हाथ व पानी किटाणुओं से मुक्त हैं।

## CLEANING & MAINTENANCE OF PUREIT

### प्योरिट की सफाई और रख रखाव

17

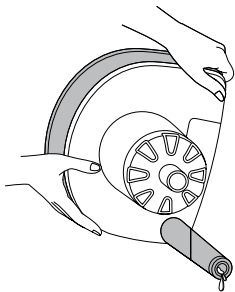

Empty the water in the  
Cleansing Collection Chamber  
क्लेजिंग कलेक्शन चेम्बर में से पानी  
खाली कर दें

18

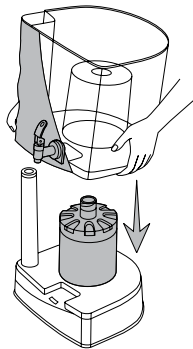

Replace the Transparent Chamber  
ट्रांसपरेंट चेम्बर को पुनः रख दें

19

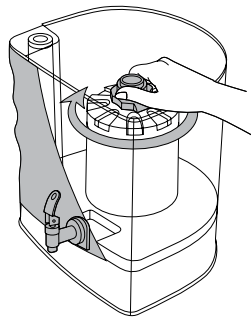

Replace the Wing Nut and turn it  
clockwise. Ensure tightness  
विंग नट को पुनः रखें और दाएँ तरफ घुमाएँ  
यह सुनिश्चित कर लें कि वह कस गया है

## CLEANING & MAINTENANCE OF PUREIT

### प्योरिट की सफाई और रख रखाव

20

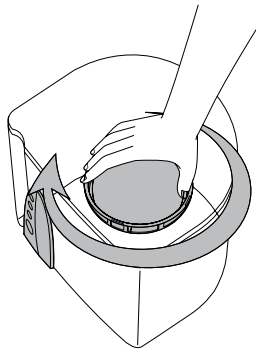

Insert the Activated Carbon Trap™ and rotate clockwise  
एक्टिवेटेड कार्बन ट्रैप™ को अन्दर डालकर दाएं तरफ घुमाएँ

21

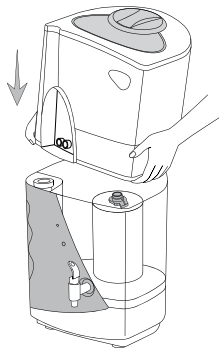

Put back the Top and Batching Chamber on the Transparent Chamber  
टॉप एवं बैचिंग चेम्बर को ट्रांसपेरेंट चेम्बर पर पुनः रख दें

22

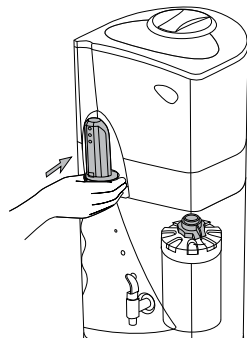

Insert Germkill Processor™ and push to ensure tightness  
जर्मकिल प्रोसेसर™ को अन्दर डालें और दबा कर यह सुनिश्चित कर लें की वह कस गया है

## CLEANING & MAINTENANCE OF PUREIT

### प्योरिट की सफाई और रख रखाव

23

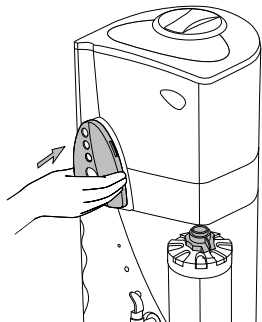

Refit the Germkill Life Indicator™ Cover  
जर्मकिल लाइफ इंडिकेटर™ कवर को पुनः  
लगा दें

24

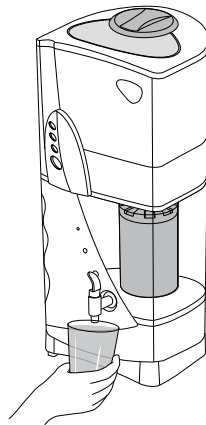

Clean the mouth of the tap with a dilute disinfectant like bleach/  
hypochloride (50 ppm available chlorine). Discard the first 2 litres  
of Pureit water that flows through the tap after cleaning  
नल के मुख को जल मिश्रित कीटाणुनाशक जैसे कि ब्लीच/हायपोक्लोराइड  
(50 पीपीएम उपलब्ध क्लोरीन) से साफ करें। सफाई के पश्चात नल से जो  
प्योरिट जल आए उसमें से प्रथम 2 लीटर बहा दें



## CLEANING & MAINTENANCE OF PUREIT

### प्योरिट की सफाई और रख रखाव

#### General Do's

- ☑ Clean the Top Lid, the Top Chamber, the Batching Chamber and the tap regularly
- ☑ Clean with water and then leave the components to 'drip dry'
- ☑ Clean the tap with a mild hypochloride solution
- ☑ If necessary, use a plastic brush to aid cleaning
- ☑ Remove the Germkill Processor™ while cleaning and keep upright in a separate dry place
- ☑ Maintain good hygiene in the area around your Pureit.

#### General Don'ts

- ☒ Do not clean with soap or detergent, or any abrasive cleaners or tools like wire mesh
- ☒ Do not twist the Microfibre Mesh™ while cleaning
- ☒ The Microfibre Mesh™ might change its color over period of time. In case this happens do not remove the Microfibre Mesh™ instead continue using it.
- ☒ Do not allow any foreign or unexpected material (like dust, ants, insects, other pests) to enter into the storage tank. The purified water in the storage tank may deteriorate in the process.

#### क्या करें

- ☑ टॉप लिड, टॉप चेम्बर, बैचिंग चेम्बर और नल की सफाई नियमित रूप से करें
- ☑ पुर्जों को पानी से साफ करें और फिर पूरी तरह से सूखने दें
- ☑ सौम्य हायपोक्लोराइड घोल से नल धोएं
- ☑ यदि आवश्यक हो तो सफाई में प्लास्टिक ब्रश की मदद लें
- ☑ सफाई के समय जर्मकिल प्रोसेसर™ हटा दें और उसे अलग सूखी प्लेट में खड़ा रखें
- ☑ अपने प्योरिट के आसपास के क्षेत्र में अच्छी स्वच्छता बनाए रखें ।

#### क्या न करें

- ☒ साबुन, डिटरजेंट या किसी भी रगड़नेवाले वस्तु या तारों की जाली के उपकरण से साफ नहीं करें
- ☒ धुलाई के समय माइक्रोफाइबर मेशख को नहीं मरोड़े
- ☒ समय के साथ माइक्रोफाइबर मेशख का रंग बदल सकता है। यदि ऐसा हो तो माइक्रोफाइबर मेशख को ना निकाले
- ☒ ट्रांसपरेंट चैंबर में किसी भी विदेशी या अप्रत्याशित सामग्री (धूल, चींटियों, कीड़े, अन्य तरह के कीट) को प्रवेश करने न दें । इस प्रक्रिया से ट्रांसपरेंट चैंबर का प्योरीफाइड पानी खराब हो सकता है।

## DO'S & DON'TS

Pureit has been specially designed to give you water that is 'Safer Than Boiled Water' as long as the Pureit system is used in the way as prescribed in this manual. Listed below are the things that you must take care of:



### DO's

- ☑ The Pureit guarantee of getting water that is 'Safer Than Boiled Water' applies only if you ensure that the Transparent Chamber of the purifier and the tap are hygienically kept, and that germs are not introduced due to contact with hands, drying with a cloth, wash or any other means
- ☑ You should only store water in the Pureit purifier, and not use other bottles and containers. If you do so, water may get re-contaminated
- ☑ While washing the Transparent Chamber ensure that you have separated the Polisher™ from Transparent Chamber and Cleansing-Collection Chambers, so that there is no chance of water going into the Polisher™
- ☑ Always use all three components of the Pureit Germkill Kit™ together. Don't drink water from the purifier if any one of the Germkill Kit™ components is not fitted
- ☑ You should ensure that the area around and beneath the purifier is kept clean at all times
- ☑ Keep all components of the Pureit Germkill Kit™ out of reach of children at all times
- ☑ Ensure that the purifier is placed on a flat surface at all times, and never tilt the Transparent Chamber to take out water
- ☑ If you ever want to shift the purifier, do so only after both the Top Chamber and Batching Chamber are empty. Otherwise the purifier may leak, and the purification process may get affected
- ☑ Ensure that the nut in the Transparent Chamber is fully tightened by turning clockwise. If not, water may leak



### DON'Ts

- ☒ Always clean the Pureit system only as described in the section on cleaning. Do not use any soap or detergent. Ensure that you don't inadvertently introduce germs into the Transparent Chamber or the tap e.g. through your hands or by using a drying cloth. Always use purified Pureit water for doing the last rinse of the Transparent Chamber, and then let it drip-dry
- ☒ Do not normally wash the Cleansing-Collection Chamber
- ☒ Don't pour boiling or hot water (more than 50°C) into, or on the Pureit system. Similarly don't pour freezing cold water (less than 10°C) into, or on the Pureit system
- ☒ Do not pour hot water directly from an overhead tank or any other source in your Pureit as hot water uses up the Germkill Kit™ faster than normal. If required, allow the water to cool to room temperature before pouring it in the Top Chamber. For the same reason do not keep your Pureit in hot surroundings like direct sunlight, near a stove or near a fridge
- ☒ Never buy the Pureit system, or a Pureit Germkill Kit™ from an unauthorised source. You can visit a store near you to buy a Germkill Kit™
- ☒ Remember all you have to do is call us at the Pureit helpline, and we will deliver a new Germkill Kit™ to you at your home for a minimal delivery charge
- ☒ Don't in any way try to open the three Pureit Germkill Kit™ components
- ☒ Never use the system once the Pureit Germkill Life Indicator™ shows a full red colour in the window, with no white colour visible
- ☒ Don't expose any of the components to fire

## **DO'S & DON'TS**

Pureit has been specially designed to give you water that is 'Safer Than Boiled Water' as long as the Pureit system is used in the way as prescribed in this manual. Listed below are the things that you must take care of:



### **DO'S**

- ☑ Always rely only on the red indicator to replace the Germkill Kit™. The Auto Shut-Off™ is only an additional assurance of safety – in some cases, the input water quality may prevent it from functioning
- ☑ Freshly purified water should be used for drinking
- ☑ Output water may continue to have flora which are harmless and pose no health hazard to normal healthy adults and children



### **DON'Ts**

- ☒ Don't drop any of the components, or the purifier as a whole from a height. This may cause the components to fracture or break, and the guarantee of getting water 'Safer Than Boiled Water' will no longer be valid
- ☒ Don't put any chemical fluids in the Pureit system. This is meant strictly for drinking water only
- ☒ If the Transparent Chamber is full, please do not fill water in the Top Chamber, otherwise water will overflow from the Transparent Chamber
- ☒ Do not try to open the Germkill Processor™
- ☒ Do not pour water in purifier after Germkill Life Indicator™ turns fully red. This will prevent water overflowing due to Auto Shut-Off™. This ensures no one is accidentally hurt by slipping on the water. Also, no household item kept near purifier would get damaged by leaked water
- ☒ Do not use the Germkill Kit™ after expiry – which is post two years from the date of packing
- ☒ Do not keep the Pureit purifier in direct sunlight as it may trigger growth of algae if input water is significantly contaminated
- ☒ Do not use water not intended for drinking in Pureit system e.g., from abandoned or abused water bodies or water sources in which human, animal or industrial wastes are disposed, or water that is excessively acidic or alkaline
- ☒ Water stored for more than two days should not be consumed

## क्या करें और क्या नहीं

प्योरिट को इस प्रकार डिजाईन किया गया है की जब तक आप उसका प्रयोग इस पुस्तिका के अनुसार करेंगे तब तक आप को 'उबले पानी से ज्यादा सुरक्षित पानी' मिलता रहेगा। निम्नलिखित चीजों पर ध्यान दें।



### क्या करें

- ☑ 'उबले पानी से ज्यादा सुरक्षित पानी' मिलने की प्योरिट गैरन्टी केवल तब लागू होगी अगर आप सुनिश्चित करते हैं कि प्युरिफायर का ट्रांसपेरेंट चेम्बर तथा नल साफसुथरें रखे गए हैं, तथा हाथ, कपडे से सुखाने, धोने या अन्य किसी भी तरीके से किटाणुओं का सम्पर्क न हुआ हो।
- ☑ आप को प्योरिड प्युरिफायर में ही पानी जमा कर रखना है, अन्य बोलतों तथा बर्तनों का इस्तेमाल न करें. अगर आप ऐसा करते हैं, पानी दुबारा किटाणुओं से प्रदूषित हो सकता है।
- ☑ ट्रांसपेरेंट चेम्बर साफ करते समय सुनिश्चित करें की आपने पालिशर™ को ट्रांसपेरेंट चेम्बर तथा क्लेजिंग कलेक्शन चेम्बर से अलग किया है, ताकि पालिशर™ में पानी प्रवेश करने की कोई गुंजाईश न हो।
- ☑ प्योरिड जर्मिकिल किट™ के सभी तीन पुर्जे एकसाथ इस्तेमाल करें. जर्मिकिल किट™ का कोई पुर्जा लगाया न हो ऐसी स्थिती में प्युरिफायर से पानी न पिएं।
- ☑ प्युरिफायर के इर्दगिर्द का क्षेत्र साफ रखने की आप सुनिश्चिती करें।
- ☑ प्योरिड जर्मिकिल किट™ के सभी पुर्जे हमेशा बच्चों कि पहुंच से दूर रखें
- ☑ यह प्युरिफायर हमेशा समतल पर रखने कि सुनिश्चिती करें, तथा पानी निकालने के लिए ट्रांसपेरेंट चेम्बर को कभी भी न झुकाएं।
- ☑ अगर आप प्युरिफायर को दूसरी जगह रखना चाहते हैं तो ये सुनिश्चित कर ले की टॉप चेम्बर तथा बेंचिंग चेम्बर दोनों ही खाली हों. अन्यता प्युरिफायर से रिसाव हो सकता है, तथा प्युरिफिकेशन की प्रक्रिया बाधित हो सकती है।
- ☑ हमेशा सुनिश्चित करें कि ट्रांसपेरेंट चेम्बर में स्थित नट को दाएँ तरफ घुमाकर पूरी तरह कस दिया गया है। अगर नहीं, तो पानी का रिसाव हो सकता है।



### क्या न करें

- ☒ प्योरिट सिस्टम को केवल सफाई के सेक्शन में किए गए वर्णन के अनुसार ही साफ करें. किसी भी साबुन या डिटरजन्ट का इस्तेमाल न करें। सुनिश्चित कर ले की ट्रांसपेरेंट चेम्बर या नल में अन्जाने में भी किटाणु प्रवेश न करें। उदा:- आपके हाथ या सुखानेवाले कपडो से। ट्रांसपेरेंट चेम्बर को आखरी बार धोने के लिए हमेशा प्युरिफाईड प्योरिड पानी का ही इस्तेमाल करें, और फिर से सूखने के लिए रखें।
- ☒ क्लेजिंग कलेक्शन चेम्बर को आम तौर पर साफ न करें।
- ☒ प्योरिड सिस्टम में, या उसपर उबलता हुआ या गरम पानी (50°C अधिक तापमान) न डालें. साथ ही प्योरिट सिस्टम में, या उसके उपर जमा देनेवाला ठंडा पानी (10°C कम) न डालें।
- ☒ आपके प्योरिड में किसी ओवरहेड टंकी या अन्य किसी स्रोत से सीधा गरम पानी न डालें क्योंकि गरम पानी जर्मिकिल किट™ की खपत सामान्य से अधिक गति से करता है। आवश्यक हो तो पानी को टॉप चेम्बर में डालने से पहले उसे सामान्य तापमान तक आने दें। इसीलिए आपके प्योरिड को सीधे सूरज की रोशनी में, स्टोव के या फ्रिज के पास न रखें।
- ☒ कभी भी किसी अनधिकृत स्रोत से प्योरिड सिस्टम, या प्योरिड जर्मिकिल किट™ न खरीदे। आप आपके करीबी स्टोर से जर्मिकिल किट™ खरीद सकते हैं।
- ☒ याद रखें आपको सिर्फ प्योरिड हेल्पलाईन से सम्पर्क करना है, और हम नाममात्र डिलीवरी शुल्क पर एक नया जर्मिकिल किट™ आपके घर पहुँचा देंगे।
- ☒ प्योरिड जर्मिकिल किट™ के तीन पुर्जों को किसी भी तरीके से खोलने की कोशिस न करें।
- ☒ जर्मिकिल लाइफ इंडिकेटर™ पूरी तरह से लाल दिख रहा है, और 'सफेद' रंग बिल्कुल दिखाई न दे रहा हो तब इस सिस्टम का कतई इस्तेमाल न करें।

## क्या करें और क्या नहीं

प्योरिट को इस प्रकार डिजाईन किया गया है कि जब तक आप उसका प्रयोग इस पुस्तिका के अनुसार करेंगे तब तक आप को 'उबले पानी से ज्यादा सुरक्षित पानी' मिलता रहेगा। निम्नलिखित चीजों पर ध्यान दें।



### क्या करें

- जर्मकिल किट™ बदलने के लिए हमेशा केवल लाल इन्डिकेटर पर ही भरोसा रखें। ऑटो शट-ऑफ™ केवल सुरक्षा का एक अतिरिक्त भरोसा है – कुछ मामलों में, आनेवाले पानी की गुणवत्ता उसके कार्य में रुकावट ला सकती है।
- पीने के लिए ताजा शुद्ध किया पानी ही उपयोग में लेना चाहिए।
- तैयार पानी में फ्लोरा हो सकते हैं जो नुकसानकारी नहीं है और जो सामान्य स्वास्थ्य वाले वयस्कों व बालकों के स्वास्थ्य के लिए किसी प्रकार का खतरा नहीं होते हैं।



### क्या न करें

- सारे पुर्जों को आग से दूर रखें।
- कोई भी पुर्जा, या इस प्युरिफायर को ऊँचाई से न गिराएं। इससे पुर्जे फ्रेंक्चर हो सकते हैं या टूट सकते हैं, और 'उबले पानी से ज्यादा सुरक्षित पानी' मिलने की गैरन्टी आगे वैध नहीं रहेगी।
- प्योरइट सिस्टम में कोई भी केमिकल न डालें। केवल पीने के पानी के लिए ही है।
- अगर ट्रांसपेरेंट चेम्बर भर गया हो, तो कृपया टॉप चेम्बर में पानी न भरें, अन्यथा पानी ट्रांसपेरेंट चेम्बर से बाहर बहने लगेगा।
- जर्मकिल प्रोसेसर™ को खोलने का प्रयास न करें।
- जर्मकिल लाइफ इंडिकेटर™ का रंग लाल हो जाने के बाद प्युरिफायर में पानी न डालें। इससे ऑटो शट-ऑफ™ सक्रिय हो जाने से पानी ओवरफ्लो नहीं होगा और पानी पर से किसीके फिसलने की या प्युरीफायर के आस पास रखे किसी सामान के खराब होने की संभावना नहीं रहेगी।
- जर्मकिल किट™ की जीवन अवधि खत्म होने के बाद उसका इस्तेमाल न करें – पैकिंग के पश्चात दो साल तक यह अवधि होती है।
- प्योरइट प्युरिफायर को सीधे सूरज की रोशनी में न रखें। पानी अधिक दूषित होने की स्थिति में इसमें शैवाल का विकास हो सकता है।
- जो पानी पीने के लिए न हो उसे प्योरइट सिस्टम में न डालें उदा., अत्यधिक आम्लीय या क्षारीय पानी या इस्तेमाल में न आनेवाला या खराब जलाशय या जलस्रोत का ऐसा पानी जिनमें मनुष्य, प्राणी या कारखानों का कचरा डाला जाता हो
- दो दिनों से अधिक अवधि का संग्रहित जल उपयोग में नहीं लें।

---

**There is condensation in the Transparent Chamber. Is this a problem?**

This normally happens because of temperature differences. It does not affect the working of your Pureit and you will continue to receive water that is 'Safer Than Boiled Water'.

---

**What happens if some part of the Pureit breaks accidentally?**

If some part of Pureit breaks accidentally, please call Pureit helpline. We will arrange to send you a replacement part. You will however have to pay for the replacement part.

---

**What should I do if it takes a long time to purify water?**

You will need to clean the Activated Carbon Trap™. Please refer the 'Cleaning & maintenance of Pureit' section for this.

---

**Pureit didn't fully remove the colour from the input water. Is the water safe to drink?**

In some cases, as with colloidal clay suspensions and with soluble salts of calcium, magnesium, iron etc., the turbidity and colour may not be completely removed. In these cases please ensure that there are no deposits or scales in the transparent chamber – if these are there then clean them by using a

disinfectant. Rinse the Transparent Chamber thoroughly with Pureit water. Once this is done, the output water will be microbiologically 'Safer Than Boiled Water' even if some colour persists.

---

**Can there be scaling in Pureit?**

Dissolved chemicals in water can occasionally precipitate out of the water, and deposit inside Pureit. This however does not in any way affect the Germkill capability of Pureit. To avoid scaling, rinse the Top Chamber & Transparent Chamber once in a while. If scaling happens in the Top Chamber or Transparent Chamber, you should gently remove it with water (descaling). Do not use any abrasive cleaners or tools. Refer to Cleaning & maintenance of Pureit section for details.

---

**Will Pureit remove salt and oil?**

Input water may contain many materials which affect the taste of water. Of these, Pureit removes materials like oil, sand, soil, clay, dirt, decayed animal and plant waste, and harmful pesticide impurities and is therefore likely to improve the taste of water. However, Pureit does not remove some dissolved salts that may contribute to taste like sodium chloride salt, calcium and magnesium. In fact, Pureit retains some 'good' dissolved salts present in drinking water. This may affect the taste of water.

## **FAQS**

### **Can one pour brackish water into Pureit?**

Yes, the water will be free of harmful germs, but there may not always be an improvement in taste. However by pouring brackish/sea water into the Pureit, there may be a risk of choking the system, and the 'Auto Shut-Off™' mechanism may mal function.

### **Can there sometimes be particles in the water stored in the Transparent Chamber?**

The first batch of water that gets purified in your new Pureit, or from a new Germkill Kit™, should be drained away when it collects in the Transparent Chamber. This batch of water may contain some black particles that have got loosened from inside the Polisher™ during transit. Black particles may also appear as a result of shifting or tilting Pureit or when you are using Pureit after several days. It should be noted that these black particles are a part of the Polisher™'s specially designed porous filter derived from natural coconut shell and are therefore completely safe, even if accidentally swallowed. To remove these black particles pour the collected water back into the top chamber and rinse the Transparent Chamber with Pureit water to remove any particles that may be stuck to the sides.

### **Sometimes there is a chlorine like smell near the Germkill Processor™. Is this a problem?**

No, this is not a problem. You will continue to get absolutely safe, odour free, great tasting water from the Transparent Chamber.

### **My water is overflowing from the front of the purifier?**

This happens when the Germkill Life Indicator™ turns fully red. You need to change the Germkill Kit™ immediately as Pureit's Auto Shut-Off™ mechanism doesn't allow unsafe water to pass to the Transparent Chamber.

### **How long does it take for the water to get purified?**

It depends on the quality of water that is put into Pureit. Typically 9 liters of water gets purified between 1-5 hrs. Cleaning the Activated carbon Trap™ regularly can also improve the flow rate.

## अक्सर पूछे जाने वाले सवाल

### ट्रांसपरेंट चेम्बर में कंडेन्सेशन हुआ है। क्या यह एक समस्या है?

तापमान में फर्क के कारण आमतौर पर ऐसा होता है। इससे आपके प्योरिटे के कार्य पर असर नहीं होगा और आपको 'उबले पानी से ज्यादा सुरक्षित पानी' मिलना जारी रहेगा।

### प्योरिटे का कोई पुर्जा हादसे में अचानक टूट जाए तो क्या होगा?

प्योरिटे का कोई पुर्जा अगर हादसे में टूट जाता है, तो कृपया प्योरिटे हेल्पलाईन को कॉल करें। हम उसके बदले दुसरा पुर्जा भेजने कि व्यवस्था करेंगे। हालांकि उस बदले हुए पुर्जे की कीमत चुकानी होगी।

### अगर पानी शुद्ध होने में ज्यादा समय लगता है तो मुझे क्या करना चाहिए?

आपको एक्टिवेटेड कार्बन ट्रेप™ साफ करने की आवश्यकता होगी कृपया इसके लिए प्योरिटे की सफाई और रख रखाव खण्ड का संदर्भ लें।

### प्योरिटे ने अन्दर आनेवाले पानी से रंग पूरी तरह से नहीं निकाला। क्या वह पानी पीने के लिए सुरक्षित है?

कुछ मामलों में, जैसे कि कोलॉयडल क्ले सस्पेंशन्स और कॅल्शियम, मॅग्नेशियम, आयर्न इत्यादि के घुलनेवाले क्षारों वाले पानी में से, टर्बिडिटी तथा रंग पूरी तरह से नहीं निकाले जाएंगे। ऐसे मामलों में कृपया सुनिश्चित करें की ट्रांसपरेंट चेम्बर में कोई डिपॉजिट्स या स्केल्स नहीं है - अगर यह

पदार्थ मौजूद हैं तो उन्हें एक किटाणूनाशक का इस्तेमाल कर साफ करें। ट्रांसपरेंट चेम्बर को प्योरिटे पानी से अच्छी तरह से साफ करें। ऐसा एक बार करने पर, बाहर आनेवाले पानी में कुछ रंग बाकी होने के बावजूद वह 'उबले पानी से ज्यादा सुरक्षित पानी' होगा।

### क्या प्योरिटे में स्केलिंग (क्षार की परत) हो सकती है?

पानी में भंग रसायन कभी कभी पानी से बाहर तलछट कर सकते हैं, और प्योरिटे के अंदर जमा हो सकते हैं। यह, किसी भी तरह से प्योरिटे की जर्मकिल क्षमता को प्रभावित नहीं करता है। स्केलिंग रोकने के लिए कभी कभी ट्रांसपरेंट चेम्बर और टॉप चेम्बर की सफाई कीजिए। किसी भी अपघर्षक क्लीनर या उपकरणों का उपयोग न करें। विवरणों के लिए प्योरिटे की सफाई और रख रखाव खण्ड से संदर्भ लें।

### क्या प्योरिटे क्षार तथा तेल निकाल पाएगा?

प्योरिटे में डाले जानेवाले पानी में कई पदार्थ हो सकते हैं जो पानी के स्वाद पर असर डालते हैं। इनमें से प्योरिटे तेल, रेती, मिट्टी, धूल, प्राणी तथा वनस्पतियों का सड़ा हुआ कचरा, और हानिकारक कीटकनाशक अशुद्ध तत्व जैसे पदार्थ हटा देता है तथा इससे पानी के स्वाद में बेहतरी हो सकती हैं। हालांकि, प्योरिटे पेयजल में उपस्थित कुछ घुले हुए क्षार (जैसे सोडियम क्लोराईड सॉल्ट, कॅल्शियम तथा मॅग्नेशियम) को नहीं निकलता है। और



## अक्सर पूछे जाने वाले सवाल

कुछ लाभकारी घुले हुए क्षार बरकरार रखता है। इससे पानी के स्वाद पर प्रभाव पड़ सकता है।

### क्या हम प्योरिटे में नमकीन पानी डाल सकते हैं?

जी हां, यह पानी हानिकारक किटाणुओं से मुक्त होगा, लेकिन उसके स्वाद में हमेशा बेहतरी होगी ऐसा नहीं है। हालांकि प्योरिटे में नमकीन या समंदर का पानी डालने से, सिस्टम बन्द पड़ने की संभावना हो सकती है।

### ट्रांसपरेंट चेम्बर में जमा किए गए पानी में क्या कभी कण हो सकते हैं?

आपके नए प्योरिटे में, या एक नए जर्मकिल किट™ में से शुद्ध किए गए पानी की पहली बॅच ट्रांसपरेंट चेम्बर में जमा होते ही उसे बहा देना चाहिए। पानी के इस बॅच में कुछ काले कण हो सकते हैं जो पॉलिशर™ से ढीले होकर निकल आते हैं। प्योरिटे को दुसरी जगह ले जाने से, झुकाने से या अनेक दिनों के बाद इस्तेमाल करने से भी काले कण दिखाई दे सकते हैं। यह काले कण पॉलिशर™ के विशेष रूप से डिजाईन किए गए पोरस फिल्टर का हिस्सा होते हैं जो कि प्राकृतिक नारियल कवच से बनता है और इसलिए, गलती से उन्हे कोई निगल भी लें तो यह पूरी तरह से सुरक्षित है। इन काले कणों को हटाने के लिए इकट्ठा किया हुआ पानी दुबारा टॉप चेम्बर में डालें तथा ट्रांसपरेंट चेम्बर को प्योरिटे पानी से धोएं ताकि अन्दर चिपके हुए कण भी निकल जाएं।

**कभी – कभी जर्मकिल प्रोसेसर™ के पास क्लोरीन जैसी गंध आती है, क्या ये कोई समस्या तो नहीं है?**

जी नहीं, यह कोई समस्या नहीं है। आपको ट्रांसपरेंट चेम्बर से उसी तरह साफ़ – स्वच्छ, बेहतरीन स्वाद वाला और गंध रहित पानी मिलता रहेगा।

### पानी प्योरीफायर के सामने से ऑवरफ्लो हो रहा है?

ऐसा तब होता है जब जर्मकिल लाईफ इंडिकेटर™ पूरी तरह से लाल हो जाता है। तब आपको जर्मकिल प्रोसेसर™ को तुरंत बदल देना चाहिए क्योंकि प्योरिटे का ऑटो शट-ऑफ™ तंत्र असुरक्षित पानी को ट्रांसपरेंट चेम्बर में जाने नहीं देता।

### पानी को शुद्ध होने में कितना समय लगता है?

यह प्योरिटे में डाले जाने वाले पानी की गुणवत्ता पर निर्भर करता है। आम तौर पर 9 लीटर पानी को शुद्ध करने में 1 से 5 घंटे का समय लग सकता है। एक्टिवेटेड कार्बन ट्रेप™ की नियमित रूप से सफाई करने से भी पानी के फ्लो रेट में बेहतरी हो सकती है।



Classic

23 Litres

# Warranty Registration Card

Removes 1 Crore virus in 1 Litre of water\*

Serial no. \_\_\_\_\_ Date of purchase \_\_\_\_\_

Purchaser's name \_\_\_\_\_

Telephone no. \_\_\_\_\_

Address \_\_\_\_\_

Dealer's name \_\_\_\_\_

Address \_\_\_\_\_

**Note:**

1. Please retain the invoice of purchase.
2. Please quote the serial number, model & date of purchase in all your correspondence.
3. Call Pureit helpline to update your details into our database.

\_\_\_\_\_  
Dealer's Signature  
(with rubber stamp)

## PUREIT WARRANTY DETAILS

### Product warranty

The Pureit purifier guarantees that you will get 'Safer Than Boiled Water' as long as the purifier is used in the manner specified in this manual. In addition, we cover your Pureit purifier with a six-month warranty against manufacturing defects.

### General

For the purpose of this warranty, the following expressions shall have the following meanings respectively:

'The purifier' shall mean the purifier described in the invoice.

'The customer' shall mean the purchaser of the purifier from the company or the company's authorised dealer who is a party to the invoice.

'The company' shall mean Hindustan Unilever Limited.

'Invoice' shall mean the Invoice issued for the purifier by the retailer to the customer describing the purifier and indicating, inter alia, the total purchase price thereof, the name and address of the customer.

'User manual' shall mean the instructions for installation, use and maintenance contained in the leaflet published by the company, and delivered to the Customer at the time of sale of the purifier.

## **PUREIT WARRANTY DETAILS**

### **This warranty is subject to the following conditions**

The customer will notify the company in writing or by calling the helpline promptly of any defects noticed and give the company or its authorised agent adequate opportunity to inspect, test and remedy them for which the customer will deposit the purifier if so required by the company, with the company's office/service centre/authorised dealer along with the original invoice, in the city where it was sold.

The company's obligation under this warranty shall be limited to repairing or providing replacement of parts, found to be defective. The company or its authorised agent will be entitled to retain any defective part replaced under the warranty.

Inspection and test report of the company's office/service centre/authorised dealer will be final and binding under the warranty for determining defects, repairs/alterations required or carried out, or certifying working of the purifier thereafter.

The company's liability under this warranty shall in no event, and under no circumstances, exceed the price paid by the customer.

This warranty is confined to the first purchaser of the product only and is not transferable.

In the event of repairs of any part/s of the purifier, this warranty will thereafter continue and remain in force only for the unexpired period of the warranty. The warranty is issued at Mumbai, and courts at Mumbai shall have exclusive jurisdiction over matters covered or flowing from this warranty.

The company's obligation is only for effective repairs of any defective part of the purifier, and not for purifier replacement as such. Repairs or replacements will be carried out by the company's office/service centre/authorised dealer from whom the purifier has been purchased.

For purifiers installed beyond the municipal limits of the jurisdiction of the authorised service centre/authorised dealer, all expenses incurred in collecting the purifier/s, or parts thereof from the company's service center/authorised dealer, as well as expenses incurred with deputising of service personnel/technicians towards conveyance and other incidentals etc. shall be borne by the customer.

The warranty is void if any repair work is carried out by persons other than those of the company, or its authorised dealers.

The warranty is void if the serial number is deleted from the bottom of the purifier.

This warranty is valid in India only.

Notwithstanding anything to the contrary contained in, or implied by this warranty:

The company's liability under this warranty shall be limited only to defects in the purifier which occur under the conditions of normal operation of the purifier and its proper and prescribed use as per this user manual. This warranty does not cover or extend to defects which are determined by the company or its authorised agents as occurring or resulting from or attributable to negligence, abuse, misuse, faulty care, operation or maintenance or repairs, alterations to the purifier or any part thereof by others.

The three components of the Germkill Kit™ are not covered by this warranty, and have to be separately bought by the consumer once their life is over.

Visit the Pureit website for more detailed instructions on cleaning & maintenance of your purifier.

Warranty doesn't cover any damage/other issue arising out of ingress of external/foreign material (like dust, insects, ants, other pests) in the water purifier as it is the responsibility of the consumer to keep the area around the purifier clean and free of pests/dust.

## STATEMENT OF HINDUSTAN UNILEVER'S INTELLECTUAL PROPERTY RIGHTS

Products covered under Hindustan Unilever's intellectual property rights	
<b>Pureit™</b>	<b>Microfibre Mesh™</b>
<b>Germkill Kit™</b>	<b>Activated Carbon Trap™</b>
<b>Germkill Action™</b>	<b>Germkill Processor™</b>
<b>Germkill Life Indicator™</b>	<b>Polisher™</b>



Hindustan Unilever Limited

© HUL 2010





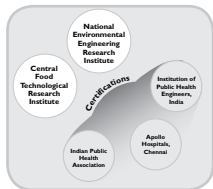

**Setting benchmarks  
in water purification**



**Winning laurels  
across the world**



**No.1 choice of  
families Worldwide**



**Pureit is the world's largest  
selling water purifier brand<sup>#</sup>**

<sup>#</sup>Representation of the US EPA torture test of 4 log virus removed from 1 ml of contaminated water.

<sup>#</sup>Based on Unit shipment sales for 2013. Excludes pitchers and faucet mount systems sales and includes only in-home point-of-use drinking water treatment systems.

<sup>#</sup>As per Independent Lab Tests Pureit removes lead from input water whereas boiling cannot.